

Produktübersicht



zetDress®
secutex®
pro 5/6
Cat. III
Type 5/6



Saubere Lösungen
rund um Arbeitsschutz und Hygiene

über **40** Jahre ZVG

zetGastro
Servietten und mehr

zetZubehör
Reinigungsabbehr/Matten

zetMatic®
Spandensysteme

zetMedica®
Ärzte- und Spielbedarf

zetClean®
Reinigungs- und Pflegemittel

zetGigant®
Folienehygiene

zetRoll®
Handtuchrollensysteme

zetForm®
Falttuchsysteme

zetSorb®
Ölsglächer

zetPutz®
Putztücher/Putzrollen

zetMask®
Einweg-Atemschutzmasken

zetDress®
Einweg-Schutzkleidung

Wischn statt Sprühen

mit Feuchttüchern aus dem Wiper Bowl® Safe & Clean Spendersystem

- Senkung des Desinfektionsmittelverbrauchs – die Anwendungslösung ist bis zu 4 Wochen (28 Tage) verwendbar
- Kompatibilität mit Desinfektionsmitteln entsprechend VAH-Vorgaben bestätigt
- hoher Hygienestandard bei der täglichen Desinfektion und Reinigung
- **Multitex® Wipes** bestehen aus **100 % PET*** – so wird die Wirkstoffkonzentration der Desinfektionsmittel nahezu vollständig abgegeben
- befüllbar mit den Flächendesinfektions- oder Reinigungssubstanzen Ihrer Wahl
- einfache Entnahme der Einmaltücher durch Abriss-Perforation – so sind 60/100/110/120 Desinfektionsvorgänge möglich; durch den transparenten Deckel hat man die Füllmenge immer im Blick
- wirksamer Schutz vor Austrocknung durch wiederverschließbaren Deckel mit Verschlusskappe
- alle relevanten Inhaltsinformationen sicher im Blick durch beschriftbares Chargenetikett

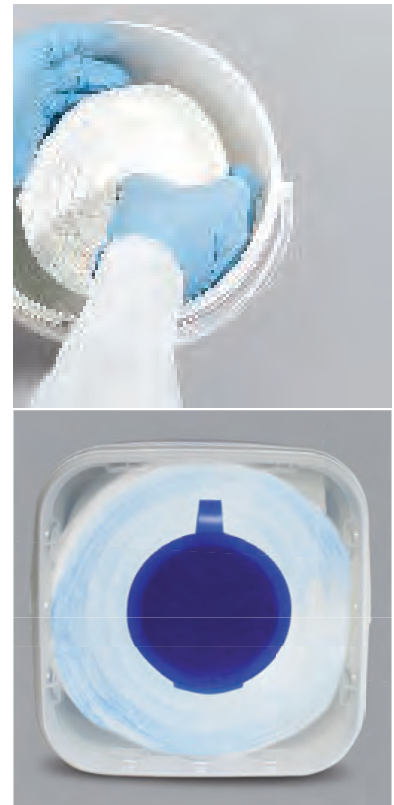

*PET hat ein geringes Adsorptionsverhalten der QAV (Quartäre Ammonium-Verbindungen) an den Fasern.



NEU: JETZT MIT TRANSPARENTEM DECKEL FÜR BESSERE KONTROLLE DES INHALTES

weitere Produktinfos finden Sie ab S. 64

Liebe Geschäftspartner

Seit unserem Entstehen, vor über 40 Jahren, ist die ZVG Firmengruppe stetig gewachsen. Wir haben unser Produktsortiment den aktuellen Marktbedürfnissen angepasst und unsere Services erweitert und verbessert. Denn nur so können wir die steigenden Anforderungen unserer Kunden zufrieden stellen.

Kunden aus verschiedensten Branchen haben unterschiedlichste Ansprüche an das Sortiment. Wir haben die Produktübersicht daher in verschiedene Anwendungsbereiche unterteilt: Schutzkleidung, Industrie/Gewerbe, Gastronomie, Waschaumhygiene, Reinigung/Pflege, Spitalbedarf und Spendersysteme. Um Ihnen das Auffinden der Artikel in der Produktübersicht nochmals zu vereinfachen, haben wir neben dem Inhaltsverzeichnis auf den folgenden Seiten am Ende ein Stichwortverzeichnis ergänzt, in dem Sie nach den bekannten Produktnamen wie z. B. Multitex® oder Unisan® aber auch nach den entsprechenden Stichworten „Vliestücher“ oder „Schutzunterlagen“ suchen können.

Die nun vorliegende Produktübersicht soll allerdings nicht das persönliche Gespräch und die individuelle Beratung ersetzen. Gerne erläutern Ihnen unsere kompetenten Mitarbeiter einzelne Produkte und machen Ihnen auch speziell auf Ihre Anforderungen zugeschnittene Angebote. Getreu dem Motto „Nichts ist so alt wie die Zeitung von gestern“ wird es natürlich auch während der Laufzeit dieser Übersicht Veränderungen in unserem Sortiment geben.

Ich wünsche Ihnen viel Spass beim Stöbern durch das umfangreiche ZVG-Sortiment und danke Ihnen für Ihr Vertrauen.

Ihr



Kai Kohfeld
Geschäftsführer ZVG AG



Geschäftsführer Kai Kohfeld hat das ZVG Sortiment um weitere Neuheiten ergänzt.



Die ganze Welt des Zellstoffs

Im Laufe der vergangenen 40 Jahre, in denen sich die ZVG auf die Entwicklung, die Herstellung und den Vertrieb von Zellstoffprodukten spezialisiert hat, ist eine Vielzahl von Produkten für die unterschiedlichsten Anwendungsbereiche entstanden.

Auf den folgenden Seiten erhalten Sie einen Überblick über all diese ZVG-Produkte. Um Ihnen eine noch bessere Zuordnung zu ermöglichen, haben wir unser Programm nach Anwendungsbereichen gruppiert. Da einzelne Produkte vielfältige Einsatzmöglichkeiten haben, werden Sie diese an mehreren Stellen im Katalog finden.

Für Ihre konkrete Anfrage/Bestellung finden Sie am Ende der Produktübersicht Bestellformulare. Bei Fragen stehen wir Ihnen gerne auch telefonisch oder per Mail zur Verfügung.

Tel.: +41 (0)62 396 44 77
Fax: +41 (0)62 396 44 78
Mail: info@zvg.ch



Die Geschäftsleitung 3

ZVG im Internet6

ZVG-Produkt-Programm7-78

Anschriften und Anfahrtsskizzen 79-80

Liefer- und Zahlungsbedingungen..... 81-82

Formulare für Anfrage/Bestellung..... 83-86

Stichwortverzeichnis87

Schutzkleidung 7-24

zetDress® Einweg-Schutzkleidung

secutex® SL Schutzanzüge.....	9
secutex® pro 5/6 Schutzanzüge.....	9
paint-tex® plus Schutzanzüge.....	10
tritex® pro blau Schutzanzüge.....	10
tritex® pro weiss Schutzanzüge.....	11
monotex® Schutzanzüge.....	11
ChemMax 1-3 Schutzanzüge.....	12
Pyrolon XT Schutzanzüge.....	14
Pyrolon crfr Schutzanzüge.....	15
Sonderanfertigungen.....	16
Infektionsschutz-Set.....	17
Einweg-Jacken, -Hosen, -Kittel und mehr in secutex® und paint-tex® Qualität.....	18
Kittel und Schürzen.....	20
Handschuhe.....	21
Kapuzen, Vlieshauben.....	22
Mundschutz.....	22

zetMask® Einweg-Atemschutzmasken

Standard-Programm.....	23
Standard plus-Programm.....	24
Komfort-Programm.....	24



Industrie und Gewerbe 25 – 36

zetPutz® Putztücher und Putztuchrollen

Multiclean® Putztücher/Putztuchrollen	26
Multiclean® plus Putztuchrollen	26
Putztuchrollen	26
Weisse Putztuchrollen	27
Multisoft® Poliertücher	28
Multitex® Mehrzwecktücher	29
Polystar® Nasswischtücher	30
Wiper Bowl® Polystar®/Multitex®	31
Putzlappen	32
Vliestücher	32

zetSorb® Ölsaugtücher

Ölsaugtücher/Universal-Saugtücher	33
Abdeckvliese	33
Mikrofasertücher	34

zetZubehör® Putz- und Reinigungssysteme

Logo-Matten/ Schmutzfangmatten	35
Spezialschmutzfangmatten	36

Gastronomie 37 – 42

zetGastro Gastronomiebedarf

Servietten	38
Tischtücher und Tischrollen	38

zetForm® Falthandtücher

zetBox® Labor- und Kosmetiktücher	39
---	----

zetPutz® Putztücher und Putztuchrollen

Multitex® Mehrwegtücher	39
Wiper Bowl® Safe & Clean	40
Polystar® Nasswischtücher	41
Putztuchrollen	41

zetRoll® Handtuchrollen

Haushaltsrollen, Handtuchrollen	42
---------------------------------------	----

Waschraumhygiene 43 – 48

zetForm® Falthandtuch-Systeme

Falthandtücher in Formaten	44
----------------------------------	----

zetBox® Labor- und Kosmetiktücher	45
---	----

zetRoll® Handtuchrollen-Systeme

Haushalts- und Handtuchrollen	46
-------------------------------------	----

zetGigant® Toilettenhygiene

Toilettenpapier	48
-----------------------	----

Reinigung und Pflege 49 – 62

zetClean® Reinigungs- und Pflegemittel

Spülmittel und Zusatzprodukte	50
-------------------------------------	----



Spezialreiniger für die Küche	50
Entkalker · Steinreiniger	51
Allzweckreiniger · Neutralreiniger	52
Orangenöl Universalreiniger	53
Kraftvolle Schmutzbrecher	53
Boden- und Grundreiniger	54
Wischwachs und Fußbodenbeschichtung	55
Unterhaltsreiniger	55
3-Stufen-System: Hautschutz · Hautreinigung · Hautpflege	56
Flüssigseifen	60
Flächendesinfektion	62

Ärzte- und Spitalbedarf 63 – 70

zetMedica® Ärzte- und Spitalbedarf

Wiper Bowl® Safe & Clean	64
zetBox® Labortücher und Kosmetiktücher	65
Liegenabdeckungsrollen	66
Unisan® Nässeschutzservietten · Schutzunterlagen	68
Unisan® Waschhandschuhe · Nässeschutzrollen	69
Mehrzwecktücher	70

Spendersysteme 71 – 78

zetMatic® Spendersysteme

Waschraumspendersysteme	72
Diverse Waschraumspender	73
Soffflaschenspender	73
Premium Spendersysteme Edelstahllinie	74
Zubehör für den Hygienebereich	76
Druckspender-Systeme	77
Bodenständer und Wandhalter	78

Rundum informiert

Seit 2014 ist die modernisierte Website **www.zvg.ch** online. Nicht nur die Optik wurde aufgefrischt, wir haben auch die Inhalte neu strukturiert, damit Sie die Produkte, die Sie suchen, leichter finden. Sie erhalten auch weiterhin ausführliche Beschreibungen zu allen Produkten und dem Leistungsumfang der ZVG. Wir bieten Ihnen zudem Informationen zu aktuellen Aktionen und viele weitere Dokumente zum Download an. Ein besonderes Highlight ist der digitale Blätterkatalog, in dem Sie wie in dieser Printversion stöbern und gezielt suchen können. Sobald Sie die Seite mit dem gesuchten Artikel gefunden haben, können Sie diese selbstverständlich auch ausdrucken.

Wollten Sie schon immer mal wissen, wie Ihr ZVG-Gesprächspartner aussieht, von dem Sie nur die Stimme kennen? Schauen Sie sich die Teamfotos an. Alle Kontaktdaten und ausführlichen Wegbeschreibungen in Text und Bild sind ebenfalls verfügbar.



jetzt mit
Blätterkatalog



Sicherheit plus Tragekomfort

Die Persönliche Schutzausrüstung (PSA) muss den speziellen Anforderungen des jeweiligen Arbeitsbereichs in Industrie oder Handwerk angepasst werden. Es werden drei PSA-Kategorien unterschieden:

- I. geringfügiges Risiko,
- II. mittlere Risiken, die ernste Verletzungen zur Folge haben können,
- III. tödliche oder nicht mehr rückgängig zu machende Schäden.

Die Kategorisierung der Einweg-Schutzanzüge des **zetDress**[®]-Programms erfolgte nach ausführlicher Prüfung gemäss EU-Vorschriften.

Die PSA-Produkte des ZVG-Programms sind so aufeinander abgestimmt, dass der Arbeitnehmer immer optimal geschützt ist.

zetDress[®]

Das Schutzkleidungs-Programm aus eigener Herstellung. Overalls, Jacken, Hosen, Blousons, Kittel und Weiteres aus dem Ergänzungsprogramm zum Schutz vor schmutzenden, aggressiven und giftigen Stoffen.

zetMask[®]

Grob- und Feinstaub-Filtermasken zum Schutz vor festen und flüssigen Partikeln ungiftiger, minder-giftiger und giftiger Stoffe.



Welchen Typ benötigen Sie?

Arbeitsschutzkleidung muss den Menschen optimal vor negativen äusseren Einflüssen schützen. „Optimal“ ist dabei aber nicht gleich „optimal“. Denn ein Chemiarbeiter benötigt eine andere Schutzqualität als ein Anstreicher. Chemikalienschutzkleidung soll gegen flüssige, teilweise auch gegen feste (feinkörnige) und gasförmige Chemikalien schützen. Sämtliche Schutzkleidung zum Schutz gegen gefährliche Chemikalien, ionisierende Strahlung etc. fällt in die CE-Kategorie 3. Zur eindeutigen Kennzeichnung der Schutzstufe wurden verschiedene Normen festgelegt:



Typ 1 - Komplett versiegelte, gasdichte Vollschutzanzüge

EN 943-1:2002 – Schutzkleidung gegen flüssige und gasförmige Chemikalien, einschliesslich Flüssigkeitsaerosole und feste Partikel. Leistungsanforderungen für belüftete und unbelüftete Schutzanzüge.



Typ 2 - Nicht gasdichte Vollschutzanzüge für einen angenehmen Innendruck durch externe Belüftung

EN 943-1:2002



Typ 3 - für Kleidung mit flüssigkeitsdichten Nähten

EN 14605:2005 – Schutzkleidung gegen flüssige Chemikalien. Leistungsanforderungen für Kleidung mit flüssigkeitsdichten und spraydichten Nähten



Typ 4 - für Kleidung mit spraydichten Nähten

EN 14605:2005 – Schutzkleidung gegen flüssige Chemikalien. Leistungsanforderungen für Kleidung mit spraydichten Nähten

Typ 4-B - für Kleidung mit spraydichten Nähten

EN 14126:2003 – erfüllen die Biobarriere-Anforderungen



Typ 5 - Schutz gegen gesundheitsgefährdende feste Stäube

EN 13982-1:2004 – Schutzkleidung zur Anwendung gegen trockene Partikel. Leistungsanforderungen für Schutzkleidung, die für den gesamten Körper Schutz gegen luftgetragene feste Partikel gewährt. Diese Schutzanzüge entsprechen der Anforderung Ljmn82/90 < 30% und Ls8/10 < 15%

Typ 5-B - Schutz gegen gesundheitsgefährdende feste Stäube

EN 14126:2003 – erfüllen die Biobarriere-Anforderungen



Typ 6 - Schutz gegen leichte Spritzer

EN13034:2005 – Schutzkleidung gegen flüssige Chemikalien. Leistungsanforderungen für Chemikalienschutzkleidung mit eingeschränkter Schutzleistung gegen flüssige Chemikalien. Die Schutzanzüge haben den vollständigen Test für Anzüge durchlaufen (5.2)

Typ 6-B - Schutz gegen leichte Spritzer

EN 14126:2003 – erfüllen die Biobarriere-Anforderungen



Schutzkleidung gegen giftige Stäube

EN 1073-2:2002 – Schutzkleidung gegen radioaktive Staubpartikel (Variante des Tests für Kleidungsstücke des Typs 5)



Schutzkleidung gegen Infektionserreger

EN 14126:2003 – Leistungsanforderungen für Schutzkleidung gegen Infektionserreger (biologische Schadstoffe)



Antistatische Schutzkleidung

EN 1149-1: 2004 – Leistungsanforderungen für Schutzkleidung mit antistatischen Eigenschaften: Oberflächenwiderstand (< 2.5 x 10⁹ ohm). Bekleidungsstücke sind behandelt, um auf der Innenseite statisch ableitend zu sein.



Beispiel etikett

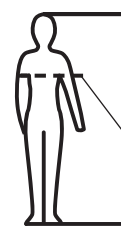

Wählen Sie zur Bestimmung der benötigten Overall-Grösse den entsprechenden Wert für Brustumfang und Körpergrösse des Trägers.

Grösse Körpergrösse Brustumfang

S	164–170	84– 92
M	170–176	92–100
L	176–182	100–108
XL	182–188	108–116
2XL	188–194	116–124
3XL	194–200	124–132

Pflegesymbole



nicht waschen



nicht bügeln



nicht trocknen



nicht chemisch reinigen



vor Flammen und Hitze schützen

Weitere auf den zetDress®-Schutzanzügen aufgebrachte Symbole



Chemikalienschutzbekleidung



Sämtliche in Europa verkaufte PSA muss die CE-Kennzeichnung tragen und die Anforderungen der anzuwendenden Normen erfüllen.



Achtung: Durchstossfestigkeit liegt bei diesem Produkt unter Klasse 2



Nicht wiederverwenden



Weitere Informationen finden Sie auf der Umverpackung

Die Normen beziehen sich auf den Schutz gegen verschiedene Arten von Gefahren.

zetDress® Einweg-Overalls

secutex® SL

Partikel- und sprühdichte Chemikalienschutzkleidung

Dieser Overall eignet sich für den Einsatz im Umgang mit gesundheitsgefährdenden Chemikalien bei Labor- und Dekontaminierungsarbeiten (**Virenschutzprüfung nach EU-Norm 14126:2003 bestanden**). Das Material (Polyethylen und Polypropylen) ist abriebfest, fussselfrei und antistatisch. Mit orange abgeklebten Nähten, doppel-läufigem Reissverschluss mit Abdeckleiste, Daumenschlaufe, Kapuze, Arm-, Gesichts- und Beingummis.

Anwendungsbereiche: alle Bereiche, in denen Personen Spritzern gesundheitsgefährdender Chemikalien oder aggressiven Feinstäuben ausgesetzt sind und sicher geschützt werden müssen in Lackierereien, beim Umgang mit Chemikalien, bei Labor- und Dekontaminierungsarbeiten und vielem mehr.

Kategorie III/CE 0321/Typ 4-B + 5-B + 6-B



Beschreibung	Grösse	VE	Artikel-Nr.
Overall Z2, secutex® SL weiss mit orange abgeklebten Nähten	2/M (48/50)	25 (1 x 25) Stück	30512
Overall Z2, secutex® SL weiss mit orange abgeklebten Nähten	3/L (52/54)	25 (1 x 25) Stück	30513
Overall Z2, secutex® SL weiss mit orange abgeklebten Nähten	4/XL (56/58)	25 (1 x 25) Stück	30514
Overall Z2, secutex® SL weiss mit orange abgeklebten Nähten	5/XXL (60/62)	25 (1 x 25) Stück	30515
Overall Z2, secutex® SL weiss mit orange abgeklebten Nähten	6/XXXL (64/66)	25 (1 x 25) Stück	30516

Jeder Overall ist einzeln verpackt. Weitere Grössen auf Anfrage (Mindestbestellung 300 Stück)

secutex® pro 5/6

Partikel- und begrenzt sprühdichte Chemikalienschutzkleidung

Der **secutex® pro 5/6** Overall schützt vor Feinstäuben und vor Spritzern aggressiver flüssiger Chemikalien (**Virenschutzprüfung nach EU-Norm 14126:2003 bestanden**). Der Einweg-Schutzanzug ist luft- und wasserdampfdurchlässig. Sein hoher Tragekomfort wird ergänzt durch den grosszügigen Schnitt des Overalls, der eine sehr gute Bewegungsfreiheit ermöglicht. Vorteile: Kapuze mit elastischem Bund, Reissverschlussabdeckleiste, Rückengummi, Arm- und Beingummi. Das Material (Polypropylenspinnvlies und Polyethylenlaminat) ist geschmeidig, fussselfrei, abriebfest und antistatisch.

Anwendungsbereiche: Bau-, Altlasten- oder Asbestsanierung, bei Sprüharbeiten in der Landwirtschaft, ideal für Industrie- und Autolackierer etc.

Kategorie III/CE 0321/Typ 5-B + 6-B



Beschreibung	Grösse	VE	Artikel-Nr.
Overall Z2, secutex® pro 5/6 , weiss	2/M (48/50)	25 (1 x 25) Stück	30442
Overall Z2, secutex® pro 5/6 , weiss	3/L (52/54)	25 (1 x 25) Stück	30443
Overall Z2, secutex® pro 5/6 , weiss	4/XL (56/58)	25 (1 x 25) Stück	30444
Overall Z2, secutex® pro 5/6 , weiss	5/XXL (60/62)	25 (1 x 25) Stück	30445
Overall Z2, secutex® pro 5/6 , weiss	6/XXXL (64/66)	25 (1 x 25) Stück	30446

Jeder Overall ist einzeln verpackt. Weitere Grössen auf Anfrage (Mindestbestellung 300 Stück)

paint-tex® plus

Partikeldichte Chemikalienschutzkleidung

Der **paint-tex® plus** Overall wird im innovativen Inline-Verfahren hergestellt. Zwischen zwei Schichten aus Polypropylen liegt eine meltblown-gefertigte, luft- und wasserdampfdurchlässige Filtermembran, die trotz der gewährleisteten Staubrückhaltung des Overalls eine erstaunliche Atmungsaktivität ermöglicht (SMS). Besondere Merkmale sind die Kapuze mit dem elastischen Bund, die Reissverschlussabdeckleiste, der Rückengummi und die Arm- und Beingummi. Auch als Kombination Jacke-Hose erhältlich. Der strapazierfähige Overall ist antistatisch ausgerüstet, abriebfest und fusselfrei. Er schützt zuverlässig vor gesundheitsgefährdenden Feinstäuben.

Anwendungsbereiche: Spezialisten-Overall für Industrie- und Autolackierer, bei Renovierungsarbeiten, bei der Altlasten- und Asbestsanierung etc.

Kategorie III/CE 0120/Typ 5 + 6

Beschreibung	Grösse	VE	Artikel-Nr.
Overall Z2, paint-tex® plus , hellgrau	2/M (48/50)	25 (1 x 25) Stück	30762
Overall Z2, paint-tex® plus , hellgrau	3/L (52/54)	25 (1 x 25) Stück	30763
Overall Z2, paint-tex® plus , hellgrau	4/XL (56/58)	25 (1 x 25) Stück	30764
Overall Z2, paint-tex® plus , hellgrau	5/XXL (60/62)	25 (1 x 25) Stück	30765
Overall Z2, paint-tex® plus , hellgrau	6/XXXL (64/66)	25 (1 x 25) Stück	30766

Jeder Overall ist einzeln verpackt. Weitere Grössen auf Anfrage (Mindestbestellung 300 Stück)



tritex® pro blau

Partikeldichte und begrenzt spritzdichte Chemikalienschutzkleidung

tritex® pro blau wird im innovativen Inlineverfahren hergestellt. Er ist ein äusserst robuster Overall aus dem mehrschichtigen SMS-Material (spunbond-meltblown-spunbond). Zwischen zwei strapazierfähigen Aussenschichten liegt eine meltblown-gefertigte Filtermembran. So kommt es auch nach längerem Tragen zu keinem Hitze- oder Feuchtigkeitstau. Die Atmungsaktivität des Materials sorgt für hohen Tragekomfort. Besondere Merkmale sind die Kapuze mit dem elastischen Bund, die Reissverschlussabdeckleiste, der Rückengummi und die Arm- und Beingummi. **tritex® pro blau** schützt sicher vor Feinstäuben und vor Spritzern flüssiger Chemikalien.

Anwendungsbereiche: Inspektions-, Wartungs- und Sanierungsarbeiten, Verarbeitung von glasfaserhaltigem Material, Asbestentsorgung u. v. m.

Kategorie III/CE 0321/Typ 5 + 6

Beschreibung	Grösse	VE	Artikel-Nr.
Overall Z2, tritex® pro , blau	2/M (48/50)	25 (1 x 25) Stück	30622
Overall Z2, tritex® pro , blau	3/L (52/54)	25 (1 x 25) Stück	30623
Overall Z2, tritex® pro , blau	4/XL (56/58)	25 (1 x 25) Stück	30624
Overall Z2, tritex® pro , blau	5/XXL (60/62)	25 (1 x 25) Stück	30625
Overall Z2, tritex® pro , blau	6/XXXL (64/66)	25 (1 x 25) Stück	30626

Jeder Overall ist einzeln verpackt. Weitere Grössen auf Anfrage (Mindestbestellung 300 Stück)



tritex® pro weiss

**Partikeldichte und begrenzt spritzdichte
Chemikalienschutzkleidung**

tritex® pro weiss wird im innovativen Inlineverfahren hergestellt. Er ist ein äusserst robuster Overall aus dem mehrschichtigen SMS-Material (spunbond-meltblown-spunbond). Zwischen zwei strapazierfähigen Aussenschichten liegt eine meltblown-gefertigte Filtermembran. So kommt es auch nach längerem Tragen zu keinem Hitze- oder Feuchtigkeitsstau. Die Atmungsaktivität des Materials sorgt für hohen Tragekomfort. Besondere Merkmale sind die Kapuze mit dem elastischen Bund, die Reissverschlussabdeckleiste, der Rückengummi und die Arm- und Beingummis. **tritex® pro weiss** schützt sicher vor Feinstäuben und vor Spritzern flüssiger Chemikalien.

Anwendungsbereiche: Inspektions-, Wartungs- und Sanierungsarbeiten, Verarbeitung von glasfaserhaltigem Material, Asbestentsorgung u. v. m.

Kategorie III/CE 0321/Typ 5 + 6



Beschreibung	Grösse	VE	Artikel-Nr.
Overall Z2, tritex® pro, weiss	3/L (52/54)	25 (1 x 25) Stück	30753
Overall Z2, tritex® pro, weiss	4/XL (56/58)	25 (1 x 25) Stück	30754
Overall Z2, tritex® pro, weiss	5/XXL (60/62)	25 (1 x 25) Stück	30755
Overall Z2, tritex® pro, weiss	6/XXXL (64/66)	25 (1 x 25) Stück	30756

Jeder Overall ist einzeln verpackt. Weitere Grössen auf Anfrage (Mindestbestellung 300 Stück)

monotex®

**Personenschutzbekleidung
gegen grobe Verschmutzungen**

Der **monotex®** Overall (gefertigt aus 100 % Polypropylen) gewährt Schutz vor groben, nicht aggressiven und ungiftigen Schmutz- bzw. Staubpartikeln. Der sehr bequeme und atmungsaktive Einweg-Schutzanzug darf jedoch nicht in Gefahrenbereichen eingesetzt werden. Besondere Merkmale sind die Kapuze mit dem elastischen Bund, die Reissverschlussabdeckleiste, der Rückengummi und die Arm- und Beingummis.

Anwendungsbereiche: ideal für Schmutz- und Reinigungsarbeiten jeder Art oder als Besucheranzug.

Kategorie I



Beschreibung	Grösse	VE	Artikel-Nr.
Overall Z2, monotex®, weiss	3/L (52/54)	50 (1 x 50) Stück	30733
Overall Z2, monotex®, weiss	4/XL (56/58)	50 (1 x 50) Stück	30734
Overall Z2, monotex®, weiss	5/XXL (60/62)	50 (1 x 50) Stück	30735
Overall Z2, monotex®, weiss	6/XXXL (64/66)	50 (1 x 50) Stück	30736

Jeder Overall ist einzeln verpackt. Weitere Grössen auf Anfrage (Mindestbestellung 300 Stück)

ChemMax®

für optimalen Chemikalienschutz und hohen Tragekomfort

Die neuen **ChemMAX®** Spezialistenanzüge kommen immer dann zum Einsatz, wenn ein optimaler Schutz gegen chemische Stoffe gefordert wird.

Alle **ChemMAX®** Arbeitsoveralls sind mit abgesteppten und geklebten Nähten hergestellt – für optimale Festigkeit und Schutz, auch gegen flüssige Chemikalien.

Zusätzlich sind die **ChemMAX®** Arbeitsoveralls mit dem doppeltem Vorderreissverschluss/Vorderverschluss mit Sturmpatten zum schnellen und einfachen An- und Ausziehen und mit Kniepolstern für zusätzlichen Tragekomfort und Beständigkeit ausgestattet.

Jetzt neu im Programm!

ChemMax® 1

Spritzdichte Chemikalienschutzkleidung

Der gelbe **ChemMax® 1** Overall zeichnet sich durch eine Barrierefolie mit hoher Dichte und einem Spinnvliessubstrat, beides aus Polyethylen, aus. Der Overall besitzt abgesteppte und geklebte Nähte, einen doppelten Vorderreissverschluss mit Sturmpatten und verstärkte Kniepolster.

Anwendungsbereiche: Spezialisten-Overall für die Reinigung von Tanks und Speicherbehältern für flüssige Chemikalien, bei der Anwendungen mit Drucksprühern, beim Sprühen in der Landwirtschaft sowie bei landwirtschaftlichen Chemikalienanwendungen, bei der Handhabung von verschütteten Chemikalien

Kategorie III/Typ 3 + 4 + 5 + 6



Beschreibung	Größe	VE	Artikel-Nr.
Overall ChemMax® 1 , gelb	4/XL (56/58)	10 (1 x 10) Stück	30494-XL-04
Overall ChemMax® 1 , gelb	5/XXL (60/62)	10 (1 x 10) Stück	30494-XXL-04

Jeder Overall ist einzeln verpackt. Weitere Größen auf Anfrage (Mindestbestellung 300 Stück)

ChemMax® 2

Spritzdichte Chemikalienschutzkleidung

Der weisse **ChemMax® 2** Overall zeichnet sich durch die Barrierefolie Saranex® 23P mit flexiblen Spinnvliessubstrat aus. Er besteht aus zwei Komponenten, einem weichen und einem flexiblen Stoff. Der Overall besitzt abgesteppte und geklebte Nähte, einen doppelten Vorderreissverschluss mit Sturmpannen und verstärkte Kniepolster.

Anwendungsbereiche: Spezialisten-Overall für die Handhabung gefährlicher Chemikalien, bei Abrissarbeiten, bei Anwendungen mit Drucksprühern, bei der Abfallentsorgung und der Handhabung von verschütteten Chemikalien

Kategorie III/Typ 3 + 4 + 5 + 6



Beschreibung	Grösse	VE	Artikel-Nr.
Overall ChemMax® 2 , weiss	4/XL (56/58)	10 (1 x 10) Stück	30493-XL-00
Overall ChemMax® 2 , weiss	5/XXL (60/62)	10 (1 x 10) Stück	30493-XXL-00

Jeder Overall ist einzeln verpackt. Weitere Grössen auf Anfrage (Mindestbestellung 300 Stück)

ChemMax® 3

Spritzdichte Chemikalienschutzkleidung

Der graue **ChemMax® 3** Overall zeichnet sich durch die EVOH- Barrierefolie gegen Chemikalien bei Einwegmaterialien aus. Der Overall besteht aus einem weichen, flexiblen und leichtem Stoff und besitzt abgesteppte und geklebte Nähte, einen doppelten Vorderreissverschluss mit Sturmpannen und verstärkte Kniepolster. Er ist auch in der „Front-Line“-Version mit Patten zum Stülpen über Handschuhe und Stiefel erhältlich.

Anwendungsbereiche: Spezialisten-Overall für den Schutz vor besonders gefährlichen Chemikalien, der Entsorgung von gefährlichen Abfallstoffen, für Anwendungen bei industriellen Abrissarbeiten, in Petrochemieanlagen, für Anwendungen beim Militär, bei denen ein Schutz vor Chemikalien nötig ist

Kategorie III/Typ 3 + 4 + 5 + 6



Beschreibung	Grösse	VE	Artikel-Nr.
Overall ChemMax® 3 , grau	4/XL (56/58)	10 (1 x 10) Stück	30492-XL-12
Overall ChemMax® 3 , grau	5/XXL (60/62)	10 (1 x 10) Stück	30492-XXL-12

Jeder Overall ist einzeln verpackt. Weitere Grössen auf Anfrage (Mindestbestellung 300 Stück)

Pyrolon

die sichere Wahl, wenn Feuer- und Spritzschutz erforderlich sind

Die neuen **Pyrolon** Spezialistenanzüge bieten hohen Tragekomfort bei gleichzeitigem Schutz vor starker Hitze und chemischen Stoffen.

Unsere **Pyrolon**-Schutzanzüge sind antistatisch, atmungsaktiv, fusselfrei und abriebfest.

Pyrolon XT und **crfr** sind die einzigen Kleidungsstücke, die für das Tragen über Hitzeschutzbekleidung geeignet sind, **ohne** den Hitzeschutz zu beeinträchtigen.

Pyrolon ist nicht entflammbar!

Pyrolon XT

Spritz- und staubgeschützte, flammhemmende Chemikalienschutzkleidung

Der blaue Einweg-Overall **Pyrolon XT** besteht aus einem Materialgemisch aus Viskose/Polyester und ist konform zu Flammschutznorm EN 14116:2008 – Index 1 und antistatisch gem. EN 1149-1:2008. Er verfügt über eine Reissverschlussabdeckleiste, einen doppelläufigen Reissverschluss sowie über Kapuze, Taillen-, Arm- und Beingummi. Der Einweg-Overall **Pyrolon XT** bietet Schutz gegen Schmutz und leichte Spritzer in einer Arbeitsumgebung, in der Kontakt mit Hitze und Flammen möglich ist z. B. in der petrochemischen Industrie, bei der Distribution von Benzin, und Ölen oder in Giessereien und an Hochöfen.

Kategorie III/Typ 5 + 6



Einweg-Schutzanzüge

Beschreibung	Grösse	VE	Artikel-Nr.
Overall Pyrolon XT , blau	4/XL (56/58)	25 (1 x 25) Stück	30485-XL-01
Overall Pyrolon XT , blau	5/XXL (60/62)	25 (1 x 25) Stück	30485-XXL-01

Jeder Overall ist einzeln verpackt. Weitere Grössen auf Anfrage (Mindestbestellung 300 Stück)

Pyrolon crfr

Flüssigkeitsdichte Chemikalienschutzkleidung mit Flammschutz

Der grau oder orange Einweg-Overall **Pyrolon crfr** besteht aus Viskose/Polyester/PVC und erfüllt Flammschutznorm EN 14116:2008 und ist antistatisch gem. EN 1149-5:2008. Er verfügt über komplett vernähte und überklebte Nähte für undurchlässige Verbindungen. Der Einweg-Overall **Pyrolon crfr** bietet Schutz vor flüssigen Chemikalien in einer Arbeitsumgebung, in der Kontakt mit kleineren Flammen möglich ist z. B. in Raffinerien und der petrochemischen Industrie, beim Druckreinigen von Behältern mit entzündbaren Flüssigkeiten oder bei der Distribution und Verarbeitung von Benzin und Ölen.

Kategorie III/Typ 3 + 4



Beschreibung	Grösse	VE	Artikel-Nr.
Overall Pyrolon crfr , grau	4/XL (56/58)	10 (1 x 10) Stück	30484-XL-12
Overall Pyrolon crfr , grau	5/XXL (60/62)	10 (1 x 10) Stück	30484-XXL-12
Overall Pyrolon crfr , orange	4/XL (56/58)	10 (1 x 10) Stück	30484-XL-13
Overall Pyrolon crfr , orange	5/XXL (60/62)	10 (1 x 10) Stück	30484-XXL-13

Jeder Overall ist einzeln verpackt. Weitere Grössen auf Anfrage (Mindestbestellung 300 Stück)

Rundum geschützt

Im **zetDress**®-Sortiment der ZVG finden Sie eine Fülle von Artikeln, die speziell für den Gebrauch in der Industrie entwickelt wurden. Unser breites Maskensortiment auf den Seiten 23–24 bietet ihnen das richtige Produkt, um bei der Arbeit immer optimal geschützt zu sein.



Sonderanfertigungen!

**Standard-Artikel erhalten
Sie an jeder Ecke. Wir machen
Ihre Produkte einzigartig.**



- **Eigenaufmachung**
- **Wunschmasse**
- **Sonderverpackungen**
- **Individuallösungen**

Im Sortiment der ZVG gibt es hunderte Standardprodukte in höchster Qualität. Sie erfüllen die unterschiedlichsten Anforderungen und sind immer auf die jeweiligen Zielgruppen abgestimmt. Sollten Sie aber ein Produkt wünschen, das nicht dem Standard entspricht, sind wir erst Recht die richtigen Ansprechpartner für Sie.

Ob Sie in Ihrem Betrieb speziell geschnittene Roboterschutzhüllen benötigen oder sich durch die Eigenaufmachung der Schutzkleidung von Anderen abheben wollen, den Individualisierungsmöglichkeiten sind bei der ZVG (fast) keine Grenzen gesetzt. Das Branding von Servietten und Schmutzfangmatten ist ebenso möglich wie die Herstellung von besonderen Tuchmassen.

Auch bei der Umsetzung ausgefallener Ideen rund um unsere Produkte sind wir immer geschätsbereit. Kontaktieren Sie uns!

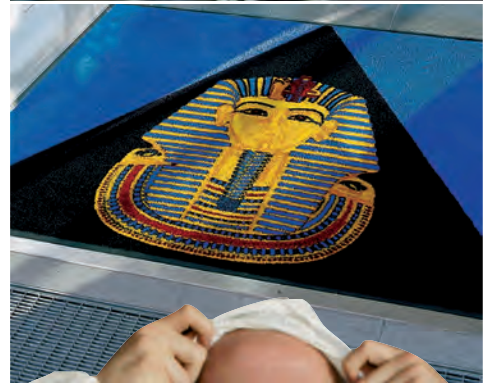

zetDress® Infektionsschutz-Set

Persönliche Schutzausrüstung

für den Einsatz in der Chemischen Industrie und im Katastrophenschutz. Alle Bestandteile entsprechen den Empfehlungen der Deutschen Gesellschaft für Katastrophenmedizin e. V.

Bestandteile Art.-Nr. 30256-00:

- 1 **Overall secutex® SL** gem. Kategorie III, Typ 4 + 5 + 6, Gr. 5 (XXL) (mit Virenschutzprüfung nach EU Norm 14126)
- 1 **Atenschutzmaske FF P3** mit Ausatemventil, gem. EN 149:2001
- 1 Paar **Überziehschuhe PE**, blau
- 2 Paar **Nitrilhandschuhe**, Gr. L (extra lang)
- 1 **Schutzbrille**, mit indirekter Belüftung, beschlagfrei
- 1 **Entsorgungsbeutel** (Abfallgruppe C), mit Aufdruck/Etikett



Beschreibung	VE	Artikel-Nr.
Infektionsschutz-Set im Wiederverschlussbeutel	15 Sets	30256-00

Mindestbestellmenge 60 Sets · Gerne stellen wir Sets auch für Ihre individuellen Bedürfnisse zusammen. Fragen Sie uns!

zetDress® Einweg-Jacken, -Hosen, -Kittel und mehr

Grosse Herausforderungen bedürfen im Arbeitsalltag der besonderen Aufmerksamkeit. Deshalb wird das **zetDress®**-Schutzkleidungs-Programm durch zahlreiche sinnvolle Produkte ergänzt.

zetDress® Jacken und Hosen sind auf die besonderen Anforderungen und Arbeitsbedingungen zugeschnitten. Bequem anzuziehen, angenehm zu tragen, mit der Gewährleistung der strengen EU-Gesundheits- und -Sicherheitsrichtlinien in Bezug auf Arbeitsschutz.

Die **secutex® pro 5/6** Qualität eignet sich besonders für die Bau-, Altlasten- oder Asbestsanierung, bei Sprüharbeiten in der Landwirtschaft etc.

Kategorie III/CE 0321/Typ 5-B + 6-B



Die **paint-tex® plus** Qualität eignet sich, aufgrund des verwendeten SMS-Materials, auch für längere Einsätze bei Renovierungsarbeiten, bei der Altlasten- und Asbestsanierung etc.

Kategorie III/CE 0120/Typ 5 + 6



Beschreibung	Grösse	VE	Artikel-Nr.
Malerjacken in secutex® pro 5/6 Qualität			
Malerjacke Z 15 Reissverschluss, Bund- und Armgummis, Kapuze	3/L (52/54)	50 Stück	30263
Malerjacke Z 15 Reissverschluss, Bund- und Armgummis, Kapuze	4/XL (56/58)	50 Stück	30264
Malerjacke Z 15 Reissverschluss, Bund- und Armgummis, Kapuze	5/XXL (60/62)	50 Stück	30265
Hosen in secutex® pro 5/6 Qualität			
Hose Z 20 , weiss, mit Gummizug	3/L (52/54)	50 Stück	30223
Hose Z 20 , weiss, mit Gummizug	4/XL (56/58)	50 Stück	30224
Hose Z 20 , weiss, mit Gummizug	5/XXL (60/62)	50 Stück	30225
Kittel in secutex® pro 5/6 Qualität			
Kittel Z 10 , weiss, Druckknöpfe, Kragen, drei Taschen, Armgummis	3/L (52/54)	50 Stück	30203
Kittel Z 10 , weiss, Druckknöpfe, Kragen, drei Taschen, Armgummis	4/XL (56/58)	50 Stück	30204
Kittel Z 10 , weiss, Druckknöpfe, Kragen, drei Taschen, Armgummis	5/XXL (60/62)	50 Stück	30205

Beschreibung	Grösse	VE	Artikel-Nr.
Kapuzen in secutex® pro 5/6 Qualität			
Kapuze Z 30 , weiss, Gummizug, Schulterabdeckung		200 Stück	30240
Schürzen in secutex® pro 5/6 Qualität			
Schürze Z 40 , weiss, hohe Ausführung mit Gürtel		150 Stück	30245
Überziehschuhe in secutex® pro 5/6 Qualität			
Überziehschuhe Z 50 , weiss, flache Ausführung		100 Paar	30250
Überziehschuhe Z 50 , weiss, hohe Ausführung, mit Gummizug		150 Paar	30251
Überziehschuhe Z 50 , weiss, hohe Ausführung zum Binden		150 Paar	30252
Überziehschuhe Z 50 , weiss, flach, mit Laufsohle		100 Paar	30254
Überziehschuhe			
Überziehschuhe PE , blau, ca. 15,0 x 36,0 cm, flache Ausführung		5000 (50 x 100) Stück	30350
Vlies-Überziehschuhe , weiss, ca. 16,5 x 42 cm		800 (16 x 50) Stück	30352
Schutzüberzüge in secutex® pro 5/6 Qualität			
Reifenschutz Z 55 , weiss, für Pkw, mit Gummizug		100 Stück	30401
Malerjacke in paint-tex® plus Qualität			
Malerjacke Z 15 , hellgrau, Reissverschluss, Bund- und Armgummis, Kapuze	3/L (52/54)	50 Stück	30783
Malerjacke Z 15 , hellgrau, Reissverschluss, Bund- und Armgummis, Kapuze	4/XL (56/58)	50 Stück	30784
Malerjacke Z 15 , hellgrau, Reissverschluss, Bund- und Armgummis, Kapuze	5/XXL (60/62)	50 Stück	30785
Hosen in paint-tex® plus Qualität			
Hose Z 20 , hellgrau, mit Gummizug	3/L (52/54)	50 Stück	30793
Hose Z 20 , hellgrau, mit Gummizug	4/XL (56/58)	50 Stück	30794
Hose Z 20 , hellgrau, mit Gummizug	5/XXL (60/62)	50 Stück	30795
Kittel in paint-tex® plus Qualität			
Kittel Z 20 , weiss Druckknöpfe, Kragen, drei Taschen, Armgummis	3/L (52/54)	50 Stück	30773
Kittel Z 20 , weiss Druckknöpfe, Kragen, drei Taschen, Armgummis	4/XL (56/58)	50 Stück	30774
Kittel Z 20 , weiss Druckknöpfe, Kragen, drei Taschen, Armgummis	5/XXL (60/62)	50 Stück	30775

Jede Jacke, jede Hose, jeder Kittel ist einzeln verpackt.

zetDress® Kittel und Schürzen

Besonders in sensiblen Arbeitsbereichen wie etwa der Nahrungsmittel verarbeitenden Industrie sind Schaffung und dauerhafte Erhaltung eines hygienischen Umfelds unerlässlich. Deshalb beinhaltet das **zetDress®**-Produktsortiment attraktive und robuste Einweg-Kittel, -Schürzen und -Ponchos, die in Material und Ausführung genau den Schutz bieten, den Profis heute von derartigen Produkten erwarten.

Ein regelmässiger Austausch der Schutzbekleidung ist für effektiven Schutz unerlässlich. Für die unterschiedlichsten Einsatzbereiche gibt es das **zetDress®**-Sortiment in verschiedenen Materialien und Ausführungen, um alle Anforderungen zu erfüllen.



Beschreibung	Grösse	VE	Artikel-Nr.
Vlieskittel			
Vlieskittel , weiss, aus Polypropylen-Spinnvlies mit Taschen, Druckknöpfen	4/XL (56/58)	50 (1 x 50) Stück	30813-00
Vlieskittel , weiss, aus Polypropylen-Spinnvlies mit Druckknöpfen	4/XL (56/58)	50 (1 x 50) Stück	30813-01
Vlieskittel , weiss, aus Polypropylen-Spinnvlies mit Taschen, Druckknöpfen	5/XXL (60/62)	50 (1 x 50) Stück	30814-00
Vlieskittel , weiss, aus Polypropylen-Spinnvlies mit Druckknöpfen	5/XXL (60/62)	50 (1 x 50) Stück	30814-01
PE-Einmalschürzen			
PE-Einmalschürze , blau, aus Polyethylenfolie 125 cm, gehämmert, einzeln gefaltet zur einfachen Entnahme		1000 (10 x 100) Stück	80160-01

Jeder Kittel ist einzeln verpackt.

zetDress® Handschuhe

Die Gesundheit fest im Griff

Kaum ein anderes Körperteil kommt täglich mit so vielen potentiell gesundheitsgefährdenden Stoffen in Berührung wie unsere Hände. Sie bedürfen gerade dann eines besonderen Schutzes, wenn berufliche Tätigkeiten wie z. B. in der Hightech- oder Nahrungsmittelindustrie eine ständige direkte Berührung unvermeidbar machen.

Handschuhe aus dem **zetDress®**-Sortiment erfüllen höchste Ansprüche. So sind Sie immer auf der „sicheren Seite“.



Beschreibung	Grösse	VE	Artikel-Nr.
Latexhandschuhe			
Latexhandschuhe , leicht gepudert* 100 Stück je Box, VE = 1000 (10 x 100) Stück im Karton	S/6-7	63 Kartons	80555-00
Latexhandschuhe , leicht gepudert* 100 Stück je Box, VE = 1000 (10 x 100) Stück im Karton	M/7-8	63 Kartons	80556-00
Latexhandschuhe , leicht gepudert* 100 Stück je Box, VE = 1000 (10 x 100) Stück im Karton	L/8-9	63 Kartons	80557-00
Latexhandschuhe , leicht gepudert* 100 Stück je Box, VE = 1000 (10 x 100) Stück im Karton	XL/9-10	63 Kartons	80557-01
Latexhandschuhe , ungepudert 100 Stück je Box, VE = 1000 (10 x 100) Stück im Karton	S/6-7	63 Kartons	80559-00
Latexhandschuhe , ungepudert 100 Stück je Box, VE = 1000 (10 x 100) Stück im Karton	M/7-8	63 Kartons	80559-01
Latexhandschuhe , ungepudert 100 Stück je Box, VE = 1000 (10 x 100) Stück im Karton	L/8-9	63 Kartons	80559-02
Latexhandschuhe , ungepudert 100 Stück je Box, VE = 1000 (10 x 100) Stück im Karton	XL/9-10	63 Kartons	80559-03
Nitrilhandschuhe			
Nitrilhandschuhe , blau, ungepudert 100 Stück je Box, VE = 1000 (10 x 100) Stück im Karton	S/6-7	54 Kartons	80580-00
Nitrilhandschuhe , blau, ungepudert 100 Stück je Box, VE = 1000 (10 x 100) Stück im Karton	M/7-8	54 Kartons	80580-01
Nitrilhandschuhe , blau, ungepudert 100 Stück je Box, VE = 1000 (10 x 100) Stück im Karton	L/8-9	54 Kartons	80580-02
Nitrilhandschuhe , blau, ungepudert 100 Stück je Box, VE = 1000 (10 x 100) Stück im Karton	XL/9-10	54 Kartons	80580-03
Halterung			
3-er Halterung für Handschuhboxen , verchromt, 42,4 x 25,4 x 8,6 cm (L x B x H), mit Befestigungsmaterial, VE = 1 Stück			60094-03

*andere Qualitäten und Farben auf Anfrage (z. B. weiss)

zetDress® Kapuzen und Vlieshauben

Kopfbedeckungen, die strenge Hygienestandards erfüllen

Überall dort, wo eine bakterielle Kontaminierung und Verunreinigung durch das Haar ausgeschlossen werden soll, sind **zetDress®**-Hauben und Kapuzen gefragt: z.B. in der Hightech-Industrie oder der Nahrungsmittelproduktion.



Beschreibung	Grösse	VE	Artikel-Nr.
Kapuzen			
Kapuze , Gummizug, Schulterabdeckung, in secutex® Qualität		200 Stück	30240-00
Vlieshauben*			
Vlieshaube Universal , weiss, leichter stabiler Vliesstoff, ca. 48 cm ø, im Polybeutel		2000 (20 x 100) Stück	30420-00
Vlieshaube Universal , weiss, leichter stabiler Vliesstoff, ca. 58 cm ø, im Polybeutel		2000 (20 x 100) Stück	30425-00
Vlieshaube Universal , weiss, leichter stabiler Vliesstoff, ca. 53 cm ø, im Polybeutel		2000 (20 x 100) Stück	30424-00
Vlieshaube Universal , grün, leichter stabiler Vliesstoff, ca. 53 cm ø, im Polybeutel		2000 (20 x 100) Stück	30424-01
Vlieshaube Universal , weiss, leichter stabiler Vliesstoff, ca. 53 cm ø, im Polybeutel		2000 (20 x 100) Stück	30426-00
Vlieshaube Universal , blau, leichter stabiler Vliesstoff, ca. 53 cm ø, im Polybeutel		2000 (20 x 100) Stück	30426-01
Vlieshaube Universal , grün, leichter stabiler Vliesstoff, ca. 48 cm ø, im Polybeutel		2000 (20 x 100) Stück	30421-00
Vlieshaube Clip , weiss ca. 52 cm ø, im Polybeutel		1000 (10 x 100) Stück	30420-02
Vlieshaube Clip , blau ca. 52 cm ø, im Polybeutel		1000 (10 x 100) Stück	30420-07

*Vlieshauben auch in Rot und Gelb erhältlich

zetDress® Mundschutz

Optimaler Schutz für Sie

zetMedica® und **zetMask®**-Einweg-Hygienemasken vereinen hohe bakterielle Filtereffizienz mit optimalem Tragekomfort und schützen die empfindliche Haut von Mund und Nase. Verschiedenste Formen und Materialien haben sich im Pflegebereich, in der Hightech- und der Nahrungsmittelindustrie bestens bewährt. Hygienemasken erhalten Sie in der praktischen Spenderbox.



Beschreibung	VE	Artikel-Nr.
Mundschutz		
Mundschutz , Schutz vor groben Staubpartikeln, 50 Stück je Box	1000 (20 x 50) Stück	30985-00
Vliesmundschutz		
Vliesmundschutz , grün, mit Bändern, 3-lagig, Typ II, Filterwirkung (BFE) > 98 %, EN 14683, 50 Stück je Box	2000 (40 x 50) Stück	30961-00
Vliesmundschutz , grün, mit Gummizug, 3-lagig, Typ II, Filterwirkung (BFE) > 98 %, EN 14683, 50 Stück je Box	2000 (40 x 50) Stück	30960-00
Vliesmundschutz , blau, mit Gummizug, 3-lagig, Typ II, Filterwirkung (BFE) > 98 %, EN 14683, 50 Stück je Box	2000 (40 x 50) Stück	30960-01

Hochwirksam, hautsympathisch und komfortabel

Das Einweg-Atemschutzmasken Programm **zetMask®** umfasst Filtermasken für zahlreiche Anwendungsgebiete in unterschiedlichen Schutzklassen.

Atemschutzmasken nach Schutzklasse FF P1

sind geeignet für Reparatur-, Reinigungs- und Textilarbeiten, für die Bearbeitung verschiedener Rohstoffe wie Metall oder Glas etc. Sie bieten zuverlässigen Schutz vor groben gesundheitsgefährdenden Partikeln. Geprüfter Mindestschutz bis zum 4-Fachen des MAK-Werts (MAK = maximale Arbeitsplatzkonzentration).

Atemschutzmasken nach Schutzklasse FF P2

eignen sich für den Einsatz bei Schweißarbeiten, Arbeiten mit Kalk, Glasfasern etc. Sie bieten Schutz bis zum 10-Fachen des MAK-Werts und schützen vor Partikeln gesundheitsgefährdender mindergiftiger, fester und flüssiger Stoffe.

Atemschutzmasken nach Schutzklasse FF P3

werden bevorzugt im chemisch-technischen Bereich oder in der Pharmaindustrie eingesetzt. Diese Masken bieten Schutz gegen gesundheitsgefährdende giftige, feste und flüssige Partikel und sind mit Ausatemventil erhältlich. Geprüfter Mindestschutz bis zum 30-Fachen des MAK-Werts.

Die nach Standard EN 149:2001 zertifizierten Masken sollten zum Schutz vor partikelförmigen Schadstoffen wie z. B. Staub, Rauch, Spray und Nebel, nicht aber zum Schutz vor Gasen verwendet werden.

Beispiele zur Wahl des geeigneten Atemschutzes

Anwendungen/Tätigkeiten	gesundheitsgefährdendes Material	Maske
Schleifen, Schneiden, Bohren	Steinstaub (Quarz und Granit) Farbe/Lacke Eisenstaub Hartholz	P2, P2 V und P3 V P2, P2 V, P3, P3 V P2 CV P2, P2 V und P3 V
Schweißen	eisenhaltiger Metallrauch	P3 V, P2 CV
Infektionsschutz	Viren, Bakterien	P3 V
Tierzucht	Häute, Pelze, Federn	P1, P1 V, P2, P2 V, P3 V
Instandsetzung/Entsorgung	Asbest	P3 V

P1 – P3 = Filterklasse, C = Aktivkohlemaske, V = Ventil



zetMask® Standard-Programm

Das **Standard-Programm** besteht durch den sehr leichten, klassisch vorgeformten Maskenkörper einen mit Schaumstoff gepolsterten Nasenbereich.

- garantiert druckfreier Dichtsitz
- effektiver Schutz



Maskentyp	Beschreibung	gepr. Standard	VE	Artikel-Nr.
FFP1 NR D* CE 0086	Feinstaubfiltermaske zum Schutz vor groben, gesundheitsgefährdenden Partikeln, 20 Stück je Box	EN 149:2001	240 (12 x 20) Stk.	30971-01
FFP2 NR D* CE 0086	Feinstaubfiltermaske mit Ausatemventil , gegen mindergiftige und gesundheitsgefährdende Substanzen, 10 Stück je Box	EN 149:2001	120 (12 x 10) Stk.	30972-01
FFP3 NR D* CE 0086	Feinstaubfiltermaske mit Ausatemventil und Rundumdichtlippe gegen giftige Stoffe, 5 Stück je Box	EN 149:2001	60 (12 x 5) Stk.	30973-01

NR = nur für eine Schicht verwenden (non reusable) · R = wieder verwendbar (reusable)

*Diese Masken haben den Dolomite Test bestanden.

zetMask® Standard plus-Programm

Die Feinstaubfiltermasken des **Standard plus-Programms** bestechen ebenfalls durch den sehr leichten, klassisch vorgeformten Maskenkörper und den mit Schaumstoff gepolsterten Nasenbereich für garantiert druckfreien Dichtsitz. Sie sind ebenso wie die Masken des **Komfort-Programms** hygienisch einzeln verpackt, platzsparend faltbar und in der praktischen Spenderbox erhältlich.

- hoher Wirkungsgrad bei minimalem Platzbedarf
- elastische Rundumbänderung
- hygienische Einzelverpackung inklusive



Farbcodierung:

● FF P1 (gelb) ○ FF P2 (weiss) ● FF P3 (blau)

Maskentyp	Beschreibung	gepr. Standard	VE	Artikel-Nr.
FFP1 NR D* CE 0086	Feinstaubfiltermaske mit Ausatemventil , zum Schutz vor groben, gesundheitsgefährdenden Partikeln, 20 Stück je Box	EN 149:2001	240 (Box à 12 Stk.)	30930-01

NR = nur für eine Schicht verwenden (non reusable) · R = wieder verwendbar (reusable)
*Diese Masken haben den Dolomite Test bestanden.

zetMask® Komfort-Programm

Die partikelfiltrierenden Halbmasken des **Komfort-Programms** zeichnen sich durch ihren geringen Atemwiderstand bei hoher Filterkapazität aus. Dies gilt auch für die Masken ohne Ausatemventil. Die **Farbcodierung** hilft dem Anwender, auf den ersten Blick die jeweils geeignete Maske zu erkennen.

- Spitzenqualität für Spitzenansprüche
- flach faltbar, einzeln hygienisch verpackt
- mit solider elastischer Rundumbänderung



Farbcodierung:

● FF P1 (blau) ● FF P2 (rot) ● FF P3 (gelb)

Maskentyp	Beschreibung	gepr. Standard	VE	Artikel-Nr.
FFP2 R D* CE 0086	Feinstaubfiltermaske gegen Partikel mindergiftiger Substanzen, 20 Stück je Box	EN 149:2001	200 (20 Stk.)	30941-01
FFP2 R D* CE 0194	Feinstaubfiltermaske mit Ausatemventil , gegen Partikel mindergiftiger Stoffe, 15 Stück je Box	EN 149:2001	200 (20 Stk.)	30943-01
FFP2 NR CE 0194	Ausführung wie 30941-01, zusätzlich mit Ausatemventil und Aktivkohlefilter , zum Schutz vor unangenehmen, organischen Gerüchen, 15 Stück je Box	EN 149:2001	200 (20 Stk.)	30945-01
FFP3 R D* CE 0194	Feinstaubfiltermaske mit Ausatemventil , gegen giftige Stoffe wie Sporen, Bakterien etc.; z. B. für den Einsatz in Müllverbrennungsanlagen, 15 Stück je Box	EN 149:2001	200 (20 Stk.)	30953-01

NR = nur für eine Schicht verwenden (non reusable) · R = wieder verwendbar (reusable)
*Diese Masken haben den Dolomite Test bestanden. · Alle Masken haben den „120 mg loading Test“ bestanden.

Wirtschaftliches Reinigen, Pflegen und Polieren

In der industriellen Produktion wie auch in Handwerksbetrieben kommt es auf eine effiziente Abwicklung aller geplanten Aufgaben an. Dazu gehören natürlich auch die Sauberkeit des Arbeitsplatzes, die Pflege der eingesetzten Maschinen und nicht zuletzt die Endkontrolle der hergestellten bzw. instandgesetzten Produkte.

Mit den richtigen Putztüchern sowie auf den jeweiligen Arbeitsplatz abgestimmten Reinigungs- und Pflegemitteln geht dies reibungslos von der Hand. ZVG bietet Ihnen professionelle Produkte für den Techniker/Mechaniker am Arbeitsplatz wie auch für Gebäudereiniger.

zetPutz®

Entscheiden Sie selbst, welches Tuch aus dem **zetPutz®**-Programm Sie benötigen – denn Sie wissen am besten, ob Staub, Späne oder Flüssigkeiten aufgenommen werden sollen; ob Schmutzaufnahme oder Pflege entscheidend ist.

zetSorb®

Die Saugtücher aus dem **zetSorb®**-Programm eignen sich besonders zur Aufnahme von Ölen, Kraftstoffen und Chemikalien.

zetZubehör

Abgerundet wird das Hygiene-Sortiment der ZVG durch Schmutzfangmatten in verschiedenen Ausführungen.



Multiclean® – die blaue Rolle

Der Standard in vielen Werkstätten: An der Wand montiert oder vom Bodenständer – die widerstandsfähigen **Multiclean®**-Tücher sind immer griffbereit, wenn es darum geht, Oberflächen gründlich zu säubern. Sie eignen sich in Industrie und Handwerk z. B. für die Maschinenwartung.

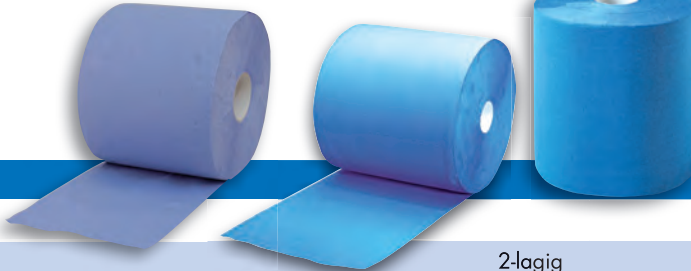



Beschreibung		VE/Palette	Artikel-Nr.
Multiclean®			
Putztuchrolle , blau, mit Punkt-zu-Punkt-Prägung, ca. 1000 Abrisse à 36 cm, Breite ca. 22 cm, VE = 2 Rollen	2-lagig 	108 Rollen (54 x 2)	11424
Putztuchrolle , blau, mit Punkt-zu-Punkt-Prägung, ca. 1000 Abrisse à 38 cm, Breite ca. 22 cm, VE = 2 Rollen	3-lagig 	54 Rollen (27 x 2)	11434
Putztuchrolle , blau, mit Punkt-zu-Punkt-Prägung, ca. 1000 Abrisse à 36 cm, Breite ca. 36 cm, VE = 2 Rollen	2-lagig 	60 Rollen (30 x 2)	11436
Putztuchrolle , blau, mit Punkt-zu-Punkt-Prägung, ca. 1000 Abrisse à 36 cm, Breite ca. 36 cm, VE = 1 Rolle	3-lagig 	30 Rollen (30 x 1)	11452
Multiclean® plus			
Putztuchrolle , blau, mit Punkt-zu-Punkt-Prägung, ca. 500 Abrisse à 38 cm, Breite ca. 38 cm, VE = 2 Rollen	3-lagig 	40 Rollen (20 x 2)	11338

Putztuchrollen

Unsere Putztuchrollen sind der universelle Helfer für alle Reinigungs-, Wartungs- und Pflegearbeiten.



Beschreibung		VE/Palette	Artikel-Nr.
Putztuchrolle , weiss, innen und aussen abrollbar ca. 2000 Abrisse à ca.35 cm, Breite ca. 29 cm Rollendurchmesser 28 cm, Rollenhöhe 29 cm Hülsendurchmesser 7 cm, VE = 2 Rollen in Folie	1-lagig 	72 Rollen (36 x 2)	11129-00
Putztuchrolle , weiss, Punkt zu Punkt Prägung, ca.1000 Abrisse à ca. 35 cm, Breite ca. 29 cm, Rollendurchmesser 29 cm, Rollenhöhe 29 cm, Hülsendurchmesser 7 cm, Rollenlänge 350 m, VE = 2 Rollen in Folie	2-lagig 	72 Rollen (36 x 2)	11429-00

<p>Putztuchrolle, blau, universell für Reinigungs-, Wartungs- und Pflegearbeiten, Punkt zu Punkt Prägung, ca. 1000 Abrisse à ca. 35 cm, Rollendurchmesser 29 cm, Rollenhöhe 29 cm, Hülsendurchmesser 7 cm, Rollenlänge 350 m</p>	<p>2-lagig </p>	<p>72 Rollen (36 x 2)</p>	<p>11329-14</p>
<p>Putztuchrolle, blau, Punkt zu Punkt Prägung, ca. 785 Abrisse à ca. 35 cm, Rollendurchmesser 31cm, Rollenhöhe 29 cm Hülsendurchmesser 7cm, Rollenlänge 275 m</p>	<p>3-lagig </p>	<p>72 Rollen (36 x 2)</p>	<p>11339-14</p>



Weisse Putztuchrollen

Die kosteneffiziente Alternative für Reinigungs-, Wartungs- und Pflegearbeiten.

Die Zellstofftücher kommen häufig in der Lebensmittel verarbeitenden Industrie und im Labor zum Einsatz. Die **Multisoft® weisse Putztuchrolle maxi premium 3** ist extrem reiss- und nassfest sowie sehr saugstark. Die Putztuchrolle **maxi comfort** verfügt im Vergleich zur **comfort**-Variante über eine Spiralhülse.

Die Recyclingvarianten sind hervorragend für die Arbeiten in Handwerk und Industrie geeignet.



Beschreibung	VE/Palette	Artikel-Nr.
100 % Zellstoff		
<p>Putztuchrolle maxi premium 3, weiss mit Punkt-zu-Punkt-Prägung, ca. 1000 Abrisse à 38 cm, Breite ca. 26 cm, VE = 2 Rollen</p>	<p>3-lagig </p>	<p>42 Rollen (21 x 2)</p>
100 % Recycling		
<p>Putztuchrolle comfort ca. 1500 Abrisse à ca. 38 cm, Breite ca. 26 cm, VE = 2 Rollen</p>	<p>2-lagig </p>	<p>48 Rollen (24 x 2)</p>
<p>Putztuchrolle comfort ca. 2500 Abrisse à ca. 38 cm, Breite ca. 22 cm, VE = 1 Rollen</p>	<p>2-lagig </p>	<p>54 Rollen (54 x 1)</p>

Punkt-zu-Punkt-Prägung

In einem neuartigen Herstellungsverfahren werden die einzelnen Lagen des Zellstofftuchs an vielen Punkten über die gesamte Fläche miteinander verklebt.

So bilden die Lagen eine Einheit und werden äusserst reissfest. Dieses Verfahren kombiniert den Vorteil eines dicken Wischtuchs (Stabilität) mit dem eines mehrlagigen Tuchs (hohe Aufnahmefähigkeit).

Machen Sie den Test! Die Lagen sind kaum noch zu trennen.

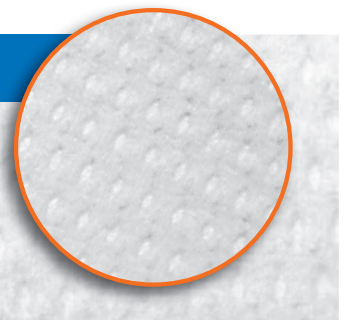





Multisoft® für Pflegeexperten

Empfindliche Oberflächen müssen soft behandelt werden – am besten mit **Multisoft®**. Denn die extraweichen, fusselfarmen Spezialtücher sind die erste Wahl, wenn es um Pflege- und Polierarbeiten geht. Sie nehmen Flüssigkeiten wie z. B. Polierwachs gut auf und geben es gleichmässig wieder ab, ohne dabei ihre Festigkeit zu verlieren.

Der praktische Spenderkarton ermöglicht die Einzelentnahme der **Multisoft®**-Tücher – auch mit einer Hand.



Beschreibung		VE/Palette	Artikel-Nr.
Multisoft® Air			
Zellvliesstuch , weiss, geprägt, Airlaid-Material, VE = 1000 (20 x 50) Tücher à ca. 27 x 32 cm je Karton		28 Kartons	10102-00
Zellvliesstuch , weiss, geprägt, Airlaid-Material, VE = 500 (20 x 25) Tücher à ca. 32 x 34 cm je Karton		32 Kartons	10104-00
Multisoft® Cell			
Polier- und Reinigungstuchrolle , weiss, besonders weich, ca. 1000 Abrisse à ca. 38 cm, Breite ca. 26,5 cm, VE = 1 Rolle		42 Rollen (42 x 1)	11493-00
Multisoft® Trikot			
Poliervliesrolle , weiss, extrem weich und robust, ca. 420 Abrisse à 40 cm, Breite ca. 38 cm, VE = 2 Rollen		70 Rollen (35 x 2)	11760-00
Poliervliesrolle im Spenderkarton , weiss, extrem weich und robust, ca. 375 Abrisse à 40 cm, Breite ca. 38 cm, VE = 1 Rolle		60 Kartons	11764-00

Multitex® – das Mehrwegtuch

Die hochwertigen Vliese mit Textilcharakter eignen sich aufgrund ihrer enormen Festigkeit zur feuchten und trockenen Reinigung. Sie sind sehr weich und dennoch fusselfrei, können grosse Flüssigkeitsmengen aufnehmen und bleiben reissfest, sind lösungsmittelbeständig und lebensmittelecht.

Die **Multitex**®-Tücher lassen sich nach der Reinigung auswaschen, auswringen und wiederverwenden.

Besonders in sensiblen Arbeitsbereichen wie der Feinmechanik-, der Elektro- und Fahrzeugindustrie sowie in Lackierereien kommen sie regelmässig zum Einsatz.



Viskose

Viskosefasern werden aus dem Grundmaterial Zellulose industriell hergestellt. Die chemische Zusammensetzung dieser „natürlichen Kunstfaser“ gleicht der von Baumwolle. Viskoseprodukte sind wegen ihres textilen Charakters saugstark, flexibel und dauerhaft einsetzbar.

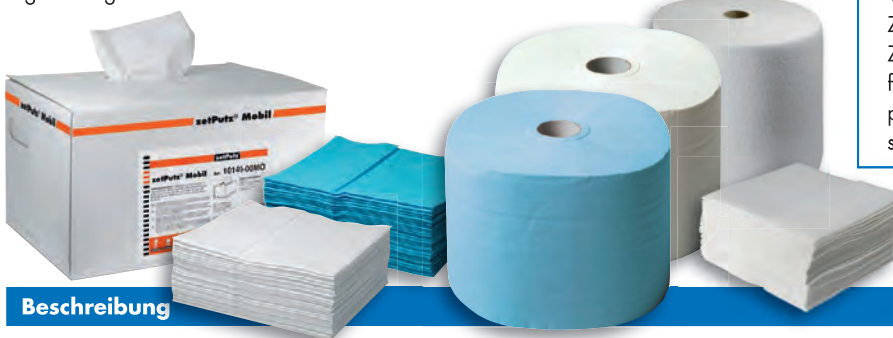

Beschreibung		VE/Palette	Artikel-Nr.
Multitex®			
Reinigungstücher , weiss, VE = ca. 400 Tücher à ca. 38 x 34 cm, unterverpackt (10 x 40)		42 Kartons	10149-00
Reinigungstücher , blau, VE = ca. 400 Tücher à ca. 38 x 34 cm, unterverpackt (10 x 40)		42 Kartons	10149-01
Reinigungstuchrolle , weiss, ca. 475 Abrisse à ca. 38 cm, Breite ca. 30 cm, VE = 2 Rollen		72 Rollen (36 x 2)	11149-00
Reinigungstuchrolle , blau, ca. 475 Abrisse à 38 cm, Breite ca. 30 cm, VE = 2 Rollen		72 Rollen (36 x 2)	11149-01
Reinigungstuchrolle , weiss, im praktischen Spenderkarton mit Zentralentnahme, ca. 300 Abrisse à 40 cm, Breite ca. 38 cm, VE = 1 Rolle		60 Kartons	11144-00
zetPutz® Mobil , Reinigungstücher, weiss, ca. 38 x 42 cm, VE = 4 Boxen à 200 Tücher		64 Boxen (16 x 4)	10149-00MO
Multitex® strong			
Reinigungstücher , weiss, VE = ca. 400 Tücher à ca. 30 x 42 cm, unterverpackt (8 x 50)		42 Kartons	10155-00
Multitex® soft			
Polier- und Reinigungstücher , weiss, VE = ca. 400 Tücher à ca. 38 x 34 cm, unterverpackt (10 x 40)		32 Kartons	10801-01
Polier- und Reinigungstuchrolle , weiss, ca. 475 Abrisse à 38 cm, Breite ca. 30 cm, VE = 2 Rollen		48 Rollen (24 x 2)	11801-01
Polier- und Reinigungstücher , weiss, in Wiper Box, ca. 38 x 34 cm, VE = 6 Boxen à 80 Tücher		168 Boxen (28 x 6)	10801-01BOX

Beschreibung		VE/Palette	Artikel-Nr.
Multitex® extra			
Polier- und Reinigungstücher , weiss, VE = ca. 400 Tücher à ca. 38 x 34 cm, unterverpackt (16 x 25)		32 Kartons	10818-00
Multitex® z 47			
Putztücher , weiss, extrem saugfähig, reissfest, lösungsmittelbeständig, VE = ca. 400 Tücher à ca. 38 x 34 cm, unterverpackt (10 x 40)		32 Kartons	10147-00
Putztuchrolle , weiss, extrem saugfähig, reissfest, lösungsmittelbeständig, ca. 475 Abrisse à 40 cm, Breite 30 cm, VE = 1 Rolle		77 Rollen (77 x 1)	11147-00

Multitex® · Polystar® · Wiper Bowl® Polystar® · Wiper Bowl® Polystar® · Wiper Bowl® Multitex®

Polystar® – das lösungsmittelbeständige Nasswisch Tuch

Die robusten und fusselfreien **Polystar®**-Tücher sind eine saubere und wirtschaftliche Alternative für zahlreiche Anwendungsgebiete. Selbst das Entfernen hartnäckiger Verschmutzungen ist mit den wischfesten Tüchern möglich, zumal sie lösungsmittelbeständig und auswaschbar sind.

Aufgrund ihrer Lebensmittellechtheit wird in Grossküchen und der Lebensmittelindustrie mit **Polystar®**-Tüchern aus 100 % Polypropylen nass gewischt. Aber auch die Mitarbeiter in Kfz-Werkstätten und Lackierereien schätzen das saugstarke Nasswisch Tuch.

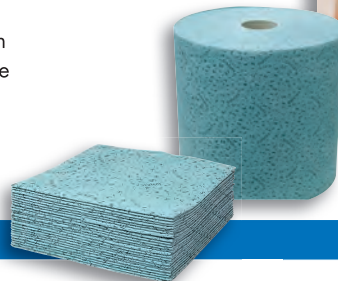

Beschreibung		VE/Palette	Artikel-Nr.
Polystar®			
Nasswischtücher , blau, VE = ca. 420 Tücher à ca. 40 x 42 cm, unterverpackt (12 x 35)		36 Kartons	10172-02
Nasswischtücher , blau im Spenderkarton, ca. 600 Tücher à 32 x 34 cm, VE = 100 Tücher / Box		6 Boxen	10171-02BOX
Nasswisch Tuchrolle , blau, ca. 500 Abrisse à 38 cm, Breite ca. 32 cm, VE = 1 Rolle		54 Rollen (54 x 1)	11165-02

Feuchte Reinigungstücher

Die saubere Lösung für Mensch und Maschine

- hohe Tuchqualität für individuellen Einsatz, beidseitig weich und abrasiv
- schmutzlösend bei schweren Fetten, Schmiere, Kleber, Öl, Teer, Kohle etc.
- geeignet für nahezu alle Materialien und Untergründe in Industrie und Handwerk, zur Fahrzeugaufbereitung wie auch zur Reinigung von Maschinensteuerungen, Computertastaturen, Telefonhörern, Autocockpits und sogar für empfindliche Oberflächen wie z. B. Plexiglas
- besonders hautfreundlich dank schonender Reinigungssubstanzen mit angenehm frischem Orangenduft
- einfache Tuchentnahme durch Abrissperforation



Beschreibung	Inhalt	VE	Palette	Artikel-Nr.
Wiper Bowl® Polystar® feuchte Reinigungstücher im Spendereimer, Polypropylen-Tücher, reissfest und lösungsmittelbeständig	ca. 72 Tücher	6 Eimer	264 Stk. (44 x 6)	50130-001
Wiper Bowl® Multitex® feuchte Reinigungstücher im Spendereimer, blau, Viskosetücher mit Textilcharakter, extrem reissfest und widerstandsfähig	ca. 72 Tücher	6 Eimer	264 Stk. (44 x 6)	50132-000

Schutzkleidung
Industrie/Gewerbe
Gastronomie
Waschraumhygiene
Reinigung/Pflege
Arztbedarf
Spendersysteme

Die Lappen fürs Grobe

In Werkstätten und Produktionsbetrieben kommt es häufig vor, dass man Verschmutzungen effektiv beseitigen muss. Hier sind saugstarke Putzlappen eine wirtschaftliche Alternative. Die recycelten Textilien sind bei ZVG in verschiedenen Qualitäten erhältlich.

Unsere Putzlappen aus Alttextilien sind von Knöpfen, Haken, Ösen und Reissverschlüssen befreit und erfüllen die DIN 61650.

Die Putzlappen sind in der Palettengrösse 300 kg erhältlich. (Weitere Grössen auf Anfrage)



Beschreibung	VE/Palette	Artikel-Nr.
Putzlappen , Trikot, hellbunt, für Druckereien und Industrie, VE = 25 kg	1 Karton (5 x 5 kg)	13104-10
Putzlappen , Trikot, bunt, für universelle Arbeiten, aus sehr saugfähigem Gewebe, VE = 25 kg	1 Karton (5 x 5 kg)	13104-20
Putzlappen , Trikot, weiss, für Karosseriearbeiten, Bootsbau, Lackierereien, VE = 25 kg	1 Karton (5 x 5 kg)	13108-50

Vliestücher

Aufnahmefähiges Spezialgewebe auf Baumwollbasis für universelle Reinigungs- und Wartungsarbeiten.

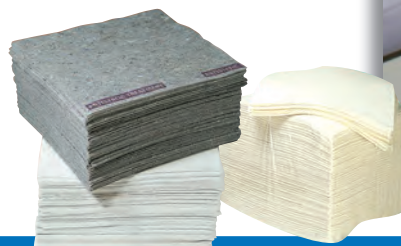

Beschreibung	VE/Palette	Artikel-Nr.
Vliestuch , hell, VE = ca. 415 Tücher à 33 x 35 cm	30 Ballen	10111-01
Vliestuch , bunt, VE = ca. 415 Tücher à 33 x 35 cm	30 Ballen	10112-01

zetSorb® Saugtücher

Zur staubfreien Absorption von schweren und leichten Ölen, Kraftstoffen sowie anderen Chemikalien und vielen nicht wasserlöslichen Substanzen eignen sich die **zetSorb®-Ölsaugtücher**. Das umweltverträgliche Vliesmaterial kann ein Vielfaches des Eigengewichts aufnehmen, ist hitzebeständig und voll schwimmfähig.

Ob Bohremulsionen, Kühlwasser oder auch kontaminierte Flüssigkeiten – **zetSorb® universal** saugt alles auf. Ölige und wässrige Substanzen werden gleichzeitig und gleichermassen gut gebunden.



Beschreibung	VE/Palette	Artikel-Nr.
Ölsaugtücher		
Ölsaugtuchrolle , blau, extra saugstark, Länge ca. 46 m, Breite ca. 40 cm, VE = 1 Rolle	30 Rollen (30 x 1)	80006-00
Ölsaugtuch , blau, extra saugstark, VE = 100 (10 x 10) Tücher à 40 x 40 cm je Karton	20 Kartons	80007-00
Universal-Saugtücher		
Universal-Saugtuchrolle , gelb, saugt Öl und Wasser gleichzeitig, Länge ca. 46 m, Breite ca. 40 cm, VE = 1 Rolle	30 Rollen (30 x 1)	80005-00

Abdeckvliese

Das aufnahmefähige Spezialgewebe eignet sich bestens zum Schutz von Oberflächen bei universellen Renovierungs- und Wartungsarbeiten. Das 1 m breite Vlies ist schnell ausgelegt. Die rutschfeste Polyethylenbeschichtung bietet zuverlässigen Halt und verhindert das Durchsickern von Flüssigkeiten.



Beschreibung	VE/Palette	Artikel-Nr.
Universal-Saugtuch , gelb, saugt Öl und Wasser gleichzeitig, VE = 100 (10 x 10) Tücher à 40 x 40 cm je Karton	30 Kartons	80013-00
Abdeckvlies , dunkel, Länge ca. 25 m, Breite ca. 1 m, VE = 1 Rolle	48 Rollen (48 x 1)	11811-00

Die günstigen Reinigungshelfer

Industrie-Mikrofasertücher eignen sich zum streifenfreien Reinigen aller glatten Oberflächen (Kunststoff, Glas, Edelstahl, Holz etc.). Mit den maschinenwaschbaren Tüchern (bis 95°C, ohne Weichspüler) lässt sich hartnäckiger Schmutz oft ohne den Einsatz von Reinigungsmitteln entfernen.



Beschreibung

VE/Palette

Artikel-Nr.

Mikrofasertücher

Praktitex® Pro , blau, ca. 40 x 40 cm, mit Saumverstärkung	200 Tücher (20 x 10)	10291-01
Praktitex® Pro , gelb, ca. 40 x 40 cm, mit Saumverstärkung	200 Tücher (20 x 10)	10292-01
Praktitex® Pro , grün, ca. 40 x 40 cm, mit Saumverstärkung	200 Tücher (20 x 10)	10293-01
Praktitex® Pro , rosa, ca. 40 x 40 cm, mit Saumverstärkung	200 Tücher (20 x 10)	10294-01
Praktitex® Perfect , blau, ca. 40 x 40 cm	200 Tücher (20 x 10)	10297-01
Praktitex® Perfect , grün, ca. 40 x 40 cm	200 Tücher (20 x 10)	10297-03
Praktitex® Perfect , gelb, ca. 40 x 40 cm	200 Tücher (20 x 10)	10297-04
Praktitex® Perfect , rosa, ca. 40 x 40 cm	200 Tücher (20 x 10)	10297-06
Praktitex® PU , Polyurethan, blau, ca. 35 x 40 cm	300 Tücher (30 x 10)	10264-01
Praktitex® PU , Polyurethan, grün, ca. 35 x 40 cm	300 Tücher (30 x 10)	10264-03
Praktitex® PU , Polyurethan, gelb, ca. 35 x 40 cm	300 Tücher (30 x 10)	10264-04
Praktitex® PU , Polyurethan, rosa, ca. 35 x 40 cm	300 Tücher (30 x 10)	10264-06

Corporate Design bis ins Detail: Die Logo-Matte

Ein Muss für jedes Unternehmen, das Wert auf die optimale Präsentation legt. Die kräftigen und leuchtenden Farben machen jede individuell gestaltete Matte zu einer Besonderheit und es sind dem Design beinahe keine Grenzen gesetzt. Bei der Jet Print Technik können bis zu 20 aus derzeit 44 verfügbaren Farben gedruckt werden, was auch feine Linien und Farbverläufe ermöglicht.

Die Oberseite der **Logo-Matte**, welche aus 100 % trittfestem (High-Twist-Nylon) Polyamid besteht, nimmt den Schmutz effektiv auf und sieht bei regelmässiger Reinigung immer aus wie neu. Die Rückenbeschichtung der Matte besteht aus waschbarem Nitrilgummi.

Der erste Eindruck, den Besucher von Ihrem Unternehmen gewinnen, kann für die Geschäftsbeziehung bereits entscheidend sein. Deshalb ist es ausserordentlich wichtig, dass sich der Eingangsbereich von Gebäuden, Hotel- oder Geschäftsräumen sauber präsentiert und gleichzeitig das Corporate Design des Unternehmens erkennen lässt. Die **Logo-Matte** erfüllt diese Doppelfunktion auf Schritt und Tritt.

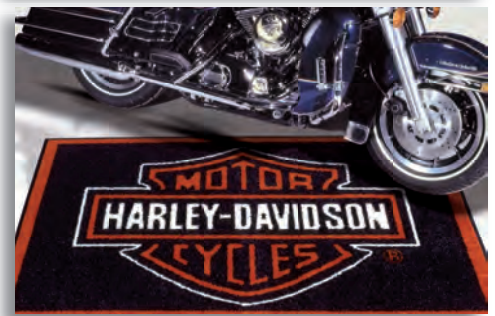

Beschreibung	VE	Artikel-Nr.
Schmutzfangmatten mit individuellem Design*		
Logo-Matte Fasern aus Polyamid-Nylon, Farbkombination von bis zu 10 aus 44 Farben frei wählbar, Nitril-Rückenbeschichtung. Standardbreiten: 60, 75, 85, 115, 150 und 200 cm inkl. Trittrand. Länge bis 400 cm. Sonderformate auf Anfrage.	1 Stück	76006-00

*Grössenwunsch bitte bei Bestellung angeben. Gestaltungsunterstützung auf Anfrage.

Schmutzfangmatten

Untersuchungen haben bewiesen, dass mehr als 80 % des Schmutzes über Schuhe in ein Gebäude gebracht werden. An Eingängen und anderen stark frequentierten Bereichen helfen die Schmutzfangmatten der ZVG, Ihre Räume sauber zu halten. Der **Stille Diener** bindet Schmutz und Feuchtigkeit, senkt den Reinigungsaufwand und verlängert die Lebensdauer Ihrer Böden. Dabei bleibt das Aussehen Ihrer Matten bei regelmässiger Reinigung immer wie neu. Die einzeln erhältlichen Matten sind auch optisch eine Aufwertung für Eingänge zu öffentlichen Gebäuden, Industrie- und Handelsbetrieben. Alle ZVG Schmutzfangmatten sind waschbar bei 60 °C und trocknergeeignet!



Beschreibung	VE	Artikel-Nr.
Stiller Diener in Uniton-Farben* Schmutzfangmatte aus Polyamid-Nylon mit Nitril-Rückenbeschichtung in 30 Uni-Farben, Standardbreiten: 85, 115, 150 cm inkl. Trittrand, Länge: bis 400 cm. Sonderformate und Farbvarianten auf Anfrage.	1 Stück	76005
Stiller Diener in Black Plus-Farben* Schmutzfangmatte aus Polyamid-Nylon mit Nitril-Rückenbeschichtung in 10 Farben (z. B. schwarz-rot, schwarz-blau, schwarz-grau, etc), Standardbreiten: 85, 115, 150 cm (manche Farben auch bis 200 cm) inkl. Trittrand, Länge bis 400 cm. Sonderformate und Farbvarianten auf Anfrage.	1 Stück	76001
Stiller Diener XL in Black Plus-Farben* Schmutzfangmatte mit dickem Flor aus Polyamid-Nylon mit Nitril-Rückenbeschichtung in 7 Farben (z. B. Schwarz-braun, schwarz-grün etc), Standardbreiten: 85, 115, 150 cm inkl. Trittrand, Länge bis 400 cm. Sonderformate und Farbvarianten auf Anfrage.	1 Stück	76002

Spezial-Schmutzfangmatten

Für den Einsatz im Aussenbereich und in Innennassbereichen wurden **Nassbereichmatten** entwickelt. Mit ihren vielfältigen Eigenschaften, wie Fett-, Öl- und Lösungsmittelbeständigkeit, Hitze- und Kälteresistenz sowie extremer Strapazierfähigkeit werden Sie diese Schmutzfangmatten bald nicht mehr missen wollen.

Menschen, die bei der Arbeit lange stehen müssen, klagen oft über Bein- oder Rückenschmerzen. Die **Anti-Ermüdungsmatte** ist mit ihrem speziellen Profil erstklassig dazu geeignet, solchen unangenehmen Erscheinungen vorzubeugen. Zusätzlich sorgt sie – speziell in nasser Umgebung – für sicheren, rutschfesten Stand und schützt vor ungesunder Bodenkälte.

Sicheren Halt in der Küche, in Bars oder anderen feuchten Bereichen bietet die **Multi-Effekt-Matte**. Sie weist einen anti-mikrobiologischen Wirkstoff auf, der das Wachstum von geruchsbildenden Bakterien und Pilzen auf der Matte verhindert. Der lang anhaltende Wirkstoff verliert seine Wirkung nicht und wird nicht abgerieben, ausserdem hält er jeder Reinigung stand.

- Die Zusammensetzung aus gepresstem Schaumgummi bewirkt den Anti-Ermüdungseffekt
- Die strukturierte Oberfläche gibt sicheren Halt
- Die elastische Oberfläche vermindert Schäden an herabfallendem Geschirr
- Speziell angeordnete Löcher ermöglichen das Durchsickern von Flüssigkeit

Alle Schmutzfangmatten, die von ZVG angeboten werden, sind trotz ihrer Effizienz so leicht, dass sie bequem verlegt und gereinigt werden können. Zusätzlich sind sie waschbar bei 60 °C und trocknergeeignet!

Wir machen Ihnen gerne ein individuelles Angebot. Sie bestimmen Stückzahl, Grösse, Material und Farbe.

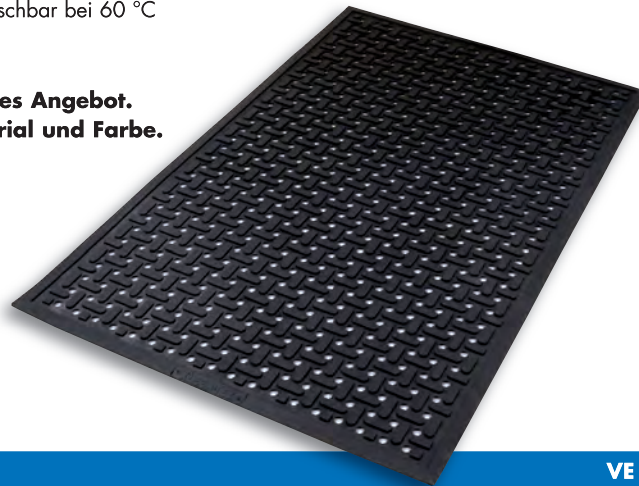

Beschreibung

Nassbereichmatte

schwarz, aus 100 % Nitril, für alle Nassbereiche geeignet
Grössen Rippenmuster: 85 x 75 cm, 85 x 150 mm, 85 x 300 mm
Grösse Schachbrettmuster: 115 x 175 cm. Sonderformate auf Anfrage.

VE

Artikel-Nr.

1 Stück

76007-00

Anti-Ermüdungsmatte

schwarz, aus 100 % Nitril, mit elastischer Noppen-Oberfläche
Grössen: 85 x 75 cm, 85 x 140 mm, 85 x 300 mm, 110 x 170 cm

1 Stück

76008-00

Multi-Effekt-Matte

schwarz, aus 100 % Nitril, mit anti-mikrobiologischem Wirkstoff
Grösse: 85 x 150 mm

1 Stück

76009-00

Guten Appetit

Hygienisch, kostenschonend und pfandfrei – Einweg-Produkte für die Gastronomie

Aufgrund der steigenden Hygieneanforderungen und der stärker werdenden wirtschaftlichen Ausrichtung aller Lebensbereiche kommen in der Gastronomie immer häufiger Einweg-Produkte zum Einsatz. Neben den „klassischen“ Anwendungen im Fast-Food-Bereich werden die kostengünstigen Produkte seit einiger Zeit vermehrt auch in der Veranstaltungsgastronomie im Aussen- und Innenbereich eingesetzt.

Selbst Kantinenbetriebe und Heimverpfleger haben die Hygiene- und Prozessvorteile erkannt. Die Pizza aus dem Karton ist ja schon lange in aller Munde.

zetGastro

Das **zetGastro**-Sortiment der ZVG umfasst alle Einweg-Artikel, die zur Ausstattung des Verzehrereichs gehören. Hierzu zählen je nach Einsatzbereich Servietten, Tischtücher und Geschirr.

zetPutz®

Im **zetPutz**®-Programm der ZVG finden sich zahlreiche Putztücher und Putztuchrollen, die gerade für die Anwendung in der Gastronomie bestens geeignet sind – vom kostengünstigen Mehrzwecktuch für den schnellen Wisch über widerstandsfähige Putztücher für anspruchsvolle Reinigungsarbeiten bis zu Spezialtüchern für den Hygieneinsatz.

zetForm® / zetRoll®

Vor allem in den Waschräumen von Hotels, Restaurants und anderen Gastronomiebetrieben kommen die Falthandtücher und Handtuchrollen der ZVG zum Einsatz.

Servietten und Tischdecken von der Rolle

Die ZVG bietet Ihnen eine vielfältige Palette von Servietten und Tischtüchern an. Bei den verschiedenen Farben, Formaten und Grössen ist für jeden Geschmack etwas dabei.

Bei uns finden Sie auch Servietten mit saisonalen Motiven. Gerne bedrucken wir Servietten auch nach Wunsch.

Einweg-Tischtücher sind kostengünstig, schnell ausgelegt und optisch ansprechend. So findet der Gast immer einen sauberen Essbereich vor und fühlt sich schnell wohl.



Beschreibung

VE/Palette

Artikel-Nr.

Servietten*, verschiedene Farben erhältlich

Servietten , 2-lagig, ca. 33 x 33 cm, 1/4 Falz, VE = 2000 Stück je Karton	24 Kartons	-
Servietten , 3-lagig, ca. 33 x 33 cm, 1/4 Falz, VE = 2000 Stück je Karton	24 Kartons	-
Servietten , 2-lagig, ca. 33 x 33 cm, 1/8 Falz, VE = 1600 Stück je Karton	24 Kartons	-
Servietten , 3-lagig, ca. 33 x 33 cm, 1/8 Falz, VE = 1600 Stück je Karton	24 Kartons	-
Servietten , 2-lagig, ca. 40 x 40 cm, 1/4 Falz, VE = 2000 Stück je Karton	24 Kartons	-
Servietten , 3-lagig, ca. 40 x 40 cm, 1/4 Falz, VE = 2000 Stück je Karton	24 Kartons	-
Servietten , 2-lagig, ca. 40 x 40 cm, 1/8 Falz, VE = 1600 Stück je Karton	24 Kartons	-
Servietten , 3-lagig, ca. 40 x 40 cm, 1/8 Falz, VE = 1600 Stück je Karton	24 Kartons	-

*Bestellungen ab 2 Paletten möglich. Gerne unterbreiten wir Ihnen eine individuelle Offerte.

Beschreibung

VE/Palette

Artikel-Nr.

Tischdecke premium

Tischdecke Premium , weiss, 1,20 m x 25 m,	1 Karton (6 Rollen)	418880000
Tischdecke Premium , rot, 1,20 m x 25 m,	1 Karton (6 Rollen)	418880102
Tischdecke Premium , dunkelblau, 1,20 m x 25 m,	1 Karton (6 Rollen)	418880301
Tischdecke Premium , apricot, 1,20 m x 25 m,	1 Karton (6 Rollen)	418880418
Tischdecke Premium , gelb, 1,20 m x 25 m,	1 Karton (6 Rollen)	418880504
Tischdecke Premium , dunkelgrün, 1,20 m x 25 m,	1 Karton (6 Rollen)	418880603
Tischdecke Premium , bordeaux, 1,20 m x 25 m,	1 Karton (6 Rollen)	418880805
Tischdecke Premium , champagner, 1,20 m x 25 m,	1 Karton (6 Rollen)	418880916
Tischdecke Premium , gelbgrün, 1,20 m x 25 m,	1 Karton (6 Rollen)	418881717

zetForm® Labor- und Kosmetiktücher

Labor- und Kosmetiktücher

Die doppellagigen Labor- und Hygienetücher sind saugstark und ultrasoft. Sie eignen sich in der praktischen Spenderbox bestens für Waschtische in anspruchsvollen Hotels und Restaurants wie auch in Industrie und Gewerbe.



Beschreibung	VE/Palette	Artikel-Nr.
zetBox®		
Labor- und Kosmetiktücher , weiße, doppellagige Tücher à ca. 21 x 22 cm, 100 % Zellstoff, für sensible Anwendungsbereiche, saugstark und ultrasoft, VE = 30 Boxen à ca. 150 Tücher	32 Kartons à 30 Boxen	16515-00
Labor- und Kosmetiktücher , weiße, doppellagige Tücher à ca. 20,5 x 21 cm, 100 % Zellstoff, für sensible Anwendungsbereiche, saugstark und ultrasoft, VE = 40 Boxen à ca. 100 Tücher	32 Kartons à 40 Boxen	16500-00 16500-00N*

* mit neutraler, weisser Verpackung. Passende Halterung auf Seite 76

zetPutz® Putztücher und Putztuchrollen



Multitex® – das Mehrwegtuch



Die hochwertigen Viskosevliese mit Textilcharakter eignen sich aufgrund ihrer enormen Festigkeit zur feuchten und trockenen Reinigung. Sie sind sehr weich und dennoch fusselfrei, können grosse Flüssigkeitsmengen aufnehmen und bleiben reissfest, sind lösungsmittelbeständig und lebensmittelecht. Die **Multitex®**-Tücher lassen sich nach der Reinigung auswaschen, auswringen und wiederverwenden.

Multitex® soft eignet sich durch seine feine Lochstruktur für die Behandlung von empfindlichen Oberflächen, da Flüssigkeiten gleichmässig aufgenommen und abgegeben werden. **Multitex® extra** kann durch seine grobe Lochstruktur grosse Flüssigkeitsmengen aufnehmen.

Da in sensiblen Bereichen wie Küche und Wasorraum besonders hohe Anforderungen an die Hygieneleistung bei Reinigungsarbeiten gestellt werden, wurde das Spendersystem **Wiper Bowl® Safe & Clean** entwickelt. Der wiederverschliessbare Spenderimer ist auf die Befüllung mit **Multitex® Wipes** ausgelegt.



Beschreibung	VE/Palette	Artikel-Nr.
Multitex® soft		
Polier- und Reinigungstücher , weiss VE = ca. 400 Tücher à ca. 38 x 34 cm, unterverpackt (10 x 40)	32 Kartons 	10801-01
Polier- und Reinigungstuchrolle , weiss ca. 475 Abrisse à 38 cm, Breite ca. 30 cm, VE = 2 Rollen	48 Rollen (24 x 2) 	11801-01

Beschreibung	VE/Palette	Artikel-Nr.
Polier- und Reinigungstücher , weiss in Wiper Box, ca. 38 x 34 cm, VE = 6 Boxen à 80 Tücher	 168 Boxen (28 x 6)	10801-01BOX
Multitex® extra		
Polier- und Reinigungstücher , weiss, VE = ca. 400 Tücher à ca. 38 x 34 cm, unterverpackt (16 x 25)	 32 Kartons	10818-00
Wiper Bowl® Safe & Clean Spendersysteme*		
Multitex® Wipes Standard Rolle		
Vliestuchrolle, 100 % PET, für Desinfektion und Reinigung, reissfest, saugstark, fusselfrei und einzelverpackt, weiss, fein gelocht		
Standard Rolle klein , 60 Abrisse à ca. 30 x 32 cm, VE = 8 Rollen	288 Rollen (36 x 8)	11830-02
Standard Rolle gross , 100 Abrisse à ca. 30 x 32 cm, VE = 6 Rollen	288 Rollen (48 x 6)	11839-00
Wiper Bowl® Safe & Clean Spendereimer		
aus Kunststoff, wiederverschliess- und -verwendbar, VE = 1 Eimer		
Spendereimer eckig , passend für Art. 11829-00, 11830-02, 11839-00, 11840-00, Höhe ca. 20 cm, ca. 18,5 cm Ø	60 Eimer	60995-00
Spendereimer rund , passend für Art. 11829-00, 11830-02, 11839-00, 11840-00, 11842-00, Höhe ca. 21 cm, ca. 21 cm Ø		60997-00
Vliestuchrolle		
Vliestuchrolle , 70 % Viskose 30 % PES, ca. 60 Abrisse à 30 cm, Breite ca. 32 cm, Rollendurchmesser max. 16 cm, VE = 1 Karton à 8 Rollen	240 Rollen (30 x 8)	11830-04
Vliestuchrolle , 70 % Viskose 30 % PES, ca. 120 Abrisse à 30 cm, Breite ca. 15 cm, Rollendurchmesser max. 16 cm, VE = 1 Karton à 8 Rollen	288 Rollen (36 x 8)	11830-15
Vliestuchrolle , 100 % Polyester (PET), reissfest, saugstark, fusselfrei, einzelverpackt, Flächengewicht 60g/m ² , VE = 1 Karton à 6 Rollen	216 Rollen (36 x 6)	11840-00

*ausführliche Infos auf Seite 64

Polystar® – das lösungsmittel- beständige Nasswisch Tuch

Die robusten und fussselfreien **Polystar®**-Tücher sind eine saubere und wirtschaftliche Alternative für zahlreiche Anwendungsgebiete. Selbst das Entfernen hartnäckiger Verschmutzungen ist mit den wischfesten Tüchern möglich, zumal sie lösungsmittelbeständig und auswaschbar sind.

Aufgrund ihrer Lebensmittelechtheit wird in Grossküchen und der Lebensmittelindustrie mit **Polystar®**-Tüchern aus 100 % Polypropylen nass gewischt. In Kantine und Restaurant sind sie ebenfalls bewährt.



Beschreibung	VE/Palette	Artikel-Nr.
Nasswischtücher , blau ca. 420 Tücher à 40 x 42 cm, VE = ca. 420 (12 x 35) Tücher je Karton	36 Kartons	10172-02
Nasswischtücher , blau im Spenderkarton, ca. 600 Tücher à 32 x 34 cm, VE = 100 Tücher / Box	6 Boxen	10171-02BOX
Nasswisch Tuchrolle , blau ca. 500 Abrisse à 38 cm, Breite ca. 32 cm, VE = 1 Rolle	54 Rollen (54 x 1)	11165-02

Maximale Sauberkeit in Küche und Gastraum

Die widerstandsfähigen Zellstofftücher sollten immer griffbereit sein, wenn es darum geht, Oberflächen gründlich zu säubern. Sie sind hochvolumig und daher besonders aufnahmefähig. So eignen sie sich z. B. für die schnelle Säuberung eines Servierunfalls, die Pflege des Thekenbereichs oder die Maschinenwartung in der Küche. Selbst in der Lebensmittel verarbeitenden Industrie kommen diese Zellstofftücher zum Einsatz.

Die **Multisoft® weisse Putztuchrolle maxi premium 3** ist extrem reiss- sowie nassfest und sehr saugstark.



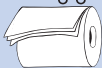



Beschreibung	VE/Palette	Artikel-Nr.
Putztuchrolle maxi premium 3 , weiss mit Punkt-zu-Punkt-Prägung, ca. 1000 Abrisse à 38 cm, Breite ca. 26 cm, VE = 2 Rollen	3-lagig  42 Rollen (21 x 2)	11474

zetRoll® Handtuchrollen

Sauberkeit von der Rolle

Die hochwertigen **zetRoll®**-Einweg-Handtücher zur Innenabrollung mit Kern sind ideal geeignet für Gastronomie, Schulen, Krankenhäuser oder Küchen. Sie ermöglichen den schnellen und praktischen Weg zu trockenen Händen oder den schnellen Wisch an den Flächen oder Objekten im Umfeld.



Beschreibung		VE/Palette	Artikel-Nr.
Haushaltsrollen			
Haushaltsrolle weiss, Tissue, ca. 64 Abrisse à 22 cm, Breite ca. 26 cm, VE = 32 Rollen	2-lagig 	768 Rollen (24 x 32)	16520-04
Haushaltsrolle weiss, Tissue, ca. 51 Abrisse à 24 cm, Breite ca. 26 cm, VE = 32 Rollen	3-lagig 	768 Rollen (24 x 32)	16523-04
Einweg-Handtuchrollen*			
Handtuchrolle mini premium weiss, reiner Zellstoff, Länge ca. 120 m, Breite ca. 20 cm, VE = 12 Rollen	1-lagig 	600 Rollen (50 x 12)	16460-06N*
Handtuchrolle midi premium weiss, reiner Zellstoff, Länge ca. 320 m, Breite ca. 22 cm, VE = 6 Rollen	1-lagig 	216 Rollen (36 x 6)	16461-00 16461-06N*
Handtuchrolle midi premium 2 weiss, reiner Zellstoff, mit Punkt-zu-Punkt-Prägung ca. 450 Abrisse à 38 cm, Breite ca. 22 cm, VE = 6 Rollen	2-lagig 	216 Rollen (36 x 6)	16525-01

*mit neutraler, weisser Verpackung. Passend für **zetMatic®**-Spendersysteme ab Seite 72

Punkt-zu-Punkt-Prägung

In einem neuartigen Herstellungsverfahren werden die einzelnen Lagen des Zellstofftuchs an vielen Punkten über die gesamte Fläche miteinander verklebt.

So bilden die Lagen eine Einheit und werden äusserst reissfest. Dieses Verfahren kombiniert den Vorteil eines dicken Wischtuchs (Stabilität) mit dem eines mehrlagigen Tuchs (hohe Aufnahmefähigkeit).

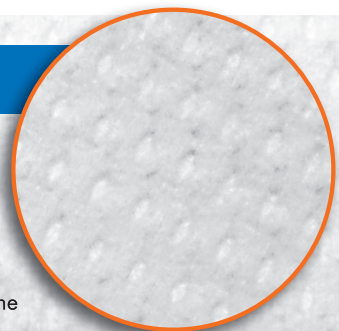

Machen Sie den Test!
Die Lagen sind kaum noch zu trennen.

Alles im Griff – Hygiene im Waschraum

Das gesamte Inventar eines Waschraums ist auf eine effektive hygienische Reinigung ausgelegt. In erster Linie muss er funktionell sein, aber auch zu einem vernünftigen Preis-Leistungs-Verhältnis betrieben werden.

Die Produkte aus den verschiedenen Bereichen des ZVG-Programms sind optimal aufeinander abgestimmt und erfüllen auch die höchsten hygienischen Anforderungen. Daher eignen sie sich nicht nur für Waschräume in Gewerbebetrieben, selbst in der Lebensmittel verarbeitenden Industrie sowie in Krankenhäusern und anderen Pflege-einrichtungen ist auf die Hygieneprodukte der ZVG Verlass.

ZVG

Waschraumhygiene

zetForm®

Einweg-Falthandtücher der ZVG gibt es in verschiedensten Größen und Farben, passend nicht nur für **zetMatic®**-Spender. Sie erhalten Tücher in Zick-Zack-, Lagen- oder Vollentfaltung (Interfold).

zetRoll®

Im ZVG-Programm gibt es Einweg-Handtuchrollen in vielen Größen und Farben – mit Perforation oder ohne. Passend für die unterschiedlichsten Handtuchspender.

zetGigant®

Zum Programm der ZVG gehört auch der Klassiker unter den Papiertüchern, das Toilettenpapier, in zahlreichen Variationen.

zetForm® Falthandtücher

Beste Basis für trockene Hände

Wenn es auf praktische Hygiene ankommt, sind Produkte der ZVG unentbehrlich. Ganz gleich, ob in Verwaltungen, der Gastronomie, Werkstätten, pädagogischen oder pflegenden Einrichtungen – für alle potentiellen Anwendungsbereiche bietet die ZVG geeignete und sorgfältig aufeinander abgestimmte Hygieneprodukte.

Die hautsympathischen **zetForm®**-Falthandtücher trocknen Hände schnell und zuverlässig. Die besonders hohe Saugfähigkeit der robusten Recycling- und der angenehm weichen Tissue-Qualitäten sorgt für ein erfrischendes Waschraumklima. Die Folge: reduzierter Verbrauch und sinkende Kosten.



Falz ist nicht gleich Falz

Die in den Waschräumen Europas eingesetzten Spendersysteme sind mit unterschiedlich gefalzten Einweg-Handtüchern bestückt. Bitte beachten Sie bei Ihrer Bestellung die gewünschte Falzart.



Lagenfaltung

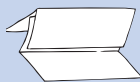

V-Faltung

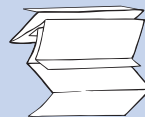

Vollenfaltung

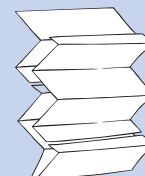

M-Faltung

Beschreibung

VE/Palette

Artikel-Nr.

V-Faltung

Falhandtücher, Krepp, hochweiss, ca. 25 x 23 cm, VE = ca. 5000 Tücher, unterverpackt (20 x 250)

1-lagig



28 Kartons

15402

Falhandtücher, Krepp, natur, ca. 25 x 23 cm, VE = ca. 5000 Tücher, unterverpackt (20 x 250)

1-lagig



28 Kartons

15408

Falhandtücher, Tissue, natur, ca. 25 x 23 cm, VE = ca. 3200 Tücher, unterverpackt (20 x 160)

2-lagig



28 Kartons

15422

Falhandtücher, Tissue, hochweiss, ca. 25 x 23 cm, VE = ca. 3200 Tücher, unterverpackt (20 x 160)

2-lagig



28 Kartons

15423

Lagenfaltung







Falhandtücher, Krepp, grün, ca. 25 x 31 cm, VE = ca. 4000 Tücher, unterverpackt (20 x 200)

1-lagig

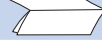

28 Kartons

15298

Beschreibung		VE/Palette	Artikel-Nr.
Falthandtücher , Krepp, natur, ca. 25 x 33 cm, VE = ca. 3696 Tücher, unterverpackt (24 x 154)	1-lagig 	28 Kartons	15300
Falthandtücher , Tissue, weiss, ca. 25 x 33 cm, VE = ca. 3040 Tücher, unterverpackt (20 x 152)	2-lagig 	28 Kartons	15315
Falthandtücher , Tissue, hochweiss, ca. 25 x 33 cm, VE = ca. 3072 Tücher, unterverpackt (24 x 128)	2-lagig 	28 Kartons	15320
Vollentfaltung (Interfold)			
Falthandtücher , Tissue, hochweiss, ca. 24 x 24 cm, VE = ca. 3750 Tücher, unterverpackt (25 x 150)	2-lagig 	32 Kartons	15426-21
Falthandtücher , Tissue, weiss, ca. 22 x 32 cm mit Punkt-zu-Punkt-Prägung, VE = ca. 3200 Tücher, unterverpackt (20 x 160)	2-lagig 	32 Kartons	15532
M-Faltung			
Falthandtücher , Premium Line, weiss, ca. 22 x 36 cm, mit Punkt-zu-Punkt-Prägung, VE = 1 Karton á ca. 2250 Tücher (18 Bund á 125 Tücher)	2-lagig 	28 Kartons	15701-00

*passende **zetMatic®**-Spendersysteme ab Seite 72

zetForm® Labor- und Kosmetiktücher

Labor- und Kosmetiktücher

Die doppelagigen Labor- und Hygienetücher sind saugstark und ultrasoft. Sie eignen sich in der praktischen Spenderbox bestens für Waschtische in anspruchsvollen Hotels und Restaurants wie auch in Industrie und Gewerbe.



Beschreibung		VE/Palette	Artikel-Nr.
zetBox®			
Labor- und Kosmetiktücher , weiße, doppelagige Tücher à ca. 21 x 22 cm, 100 % Zellstoff, für sensible Anwendungsbereiche, saugstark und ultrasoft, VE = 30 Boxen à ca. 150 Tücher		32 Kartons à 30 Boxen	16515-00
Labor- und Kosmetiktücher , weiße, doppelagige Tücher à ca. 20,5 x 21 cm, 100 % Zellstoff, für sensible Anwendungsbereiche, saugstark und ultrasoft, VE = 40 Boxen à ca. 100 Tücher		32 Kartons à 40 Boxen	16500-00 16500-00N*

* mit neutraler, weisser Verpackung. Passende Halterung auf Seite 76

zetRoll® Papierhandtücher von der Rolle

Maximale Sauberkeit von der Rolle

Die hochwertigen **zetRoll®**-Einweghandtücher sind ideal für Gastronomie, Schulen, Pflegeeinrichtungen oder Küchen und unentbehrlich an Tankstellen zum gründlichen Entfernen von Schmutz, Öl- und Kraftstoffrückständen. Sie ermöglichen den schnellen und praktischen Weg zu trockenen Händen oder den schnellen Wisch an Flächen oder Objekten im Umfeld.



Beschreibung		VE/Palette	Artikel-Nr.
Haushaltsrollen			
Haushaltsrolle , weiss, Tissue, ca. 64 Abrisse à 22 cm, Breite ca. 26 cm, VE = 32 Rollen	2-lagig 	768 Rollen (24 x 32)	16520
Haushaltsrolle , weiss, Tissue, ca. 51 Abrisse à 24 cm, Breite ca. 26 cm, VE = 32 Rollen	3-lagig 	768 Rollen (24 x 32)	16523
Einweg-Handtuchrollen*			
Handtuchrolle , weiss, Länge ca. 190 m, Breite ca. 20 cm, VE = 6 Rollen	1-lagig 	216 Rollen (36 x 6)	16432
Handtuchrolle , weiss, mit Punkt-zu-Punkt-Prägung, Länge ca. 150 m, Breite ca. 20 cm, VE = 6 Rollen	2-lagig 	240 Rollen (40 x 6)	16433
Handtuchrolle , grün, mit Punkt-zu-Punkt-Prägung, Länge: ca. 75 m, Breite: ca. 23 cm, VE = 10 Rollen	2-lagig 	400 Rollen (40 x 10)	16440
Handtuchrolle , grün, mit Punkt-zu-Punkt-Prägung, Länge: ca. 140 m, Breite: ca. 21 cm, VE = 6 Rollen	2-lagig 	216 Rollen (36 x 6)	16441
Handtuchrolle , weiss, mit Punkt-zu-Punkt-Prägung, Länge ca. 130 m, Breite ca. 21 cm, VE = 6 Rollen	2-lagig 	216 Rollen (36 x 6)	16442
Handtuchrolle , blau, 100 m x 20 cm VE = 6 Rollen, passender Spender 60641-02	3-lagig 	240 Rollen	16453-00
Handtuchrolle mini comfort , natur, Länge ca. 120 m, Breite ca. 20 cm, VE = 12 Rollen	1-lagig 	600 Rollen (50 x 12)	16459
Handtuchrolle mini premium , weiss, Länge ca. 120 m, Breite ca. 20 cm, VE = 12 Rollen	1-lagig 	600 Rollen (50 x 12)	16460

*passende **zetMatic®**-Spendersysteme ab Seite 67

Beschreibung		VE/Palette	Artikel-Nr.
Handtuchrolle midi premium , weiss, Länge ca. 320 m, Breite ca. 22 cm, VE = 6 Rollen	1-lagig 	216 Rollen (36 x 6)	16461
Handtuchrolle , weiss, Länge ca. 300 m, Breite ca. 20,3 cm, VE = 6 Rollen	1-lagig 	240 Rollen (40 x 6)	16461-00 16461-06N*
Handtuchrolle midi comfort , natur, Länge ca. 300 m, Breite ca. 20 cm, VE = 6 Rollen	1-lagig 	240 Rollen (40 x 6)	16462-06
Handtuchrolle midi premium 2 , weiss, mit Punkt-zu-Punkt-Prägung, ca. 450 Abrisse à 38 cm, Breite ca. 22 cm, VE = 6 Rollen	2-lagig 	216 Rollen (36 x 6)	16463-06 16463-06N*
Handtuchrolle , weiss, mit Punkt-zu-Punkt-Prägung, ca. 210 Abrisse à 38 cm, Breite: ca. 22 cm, VE = 8 Rollen	2-lagig 	432 Rollen (54 x 8)	16480
Handtuchrolle zetMatic® , weiss, 20 cm x 150 m VE = 6 Rollen, passender Spender 60641-02	2-lagig 	240 Rollen (40 x 6)	16433-00
Handtuchrolle zetMatic® , weiss, 21 cm x 150 m Punkt-zu-Punkt-geprägt und verleimt, für zetMatic® Spender mit 21 cm Hülsenlänge, VE = 6 Rollen	2-lagig 	240 Rollen (40 x 6)	16442-21
Handtuchrolle mini , weiss, Zellstoff, ca. 220 Abrisse à 26 cm, Breite ca. 20 cm, VE = 12 Rollen	2-lagig 	660 Rollen (12 x 55)	16525-01
NEU Multiclean® Multiclean® Home & Hobby , weiss, jede Rolle ist einzeln verpackt, mit Einleger und Tragegriff, nassfest, saugstark, fusselarm, 500 Abrisse à 23 cm, Breite: ca. 21,7 cm, VE = 6 Rollen	2-lagig 	216 Rollen (36 x 6)	16550-00

*mit neutraler, weisser Verpackung. Passende **zetMatic®**-Spendersysteme ab Seite 72

zetGigant® Toilettenpapier

Hygiene hat ihre eigenen Gesetze

Die ZVG bietet ein ausgewähltes Sortiment an volumigen, saugfähigen und festen Toilettenpapieren.

Wahre Grösse beweist die ergiebige Grossrolle **zetGigant®**, die neue wirtschaftliche Standards setzt: seltenes Nachfüllen, reduzierte Wartungszeiten und konstante Betriebsbereitschaft.



Beschreibung		VE/Palette	Artikel-Nr.
Gigant-Toilettenpapier			
Gigant-Toilettenpapier , Zellstoff, ca. 2550 Abrisse VE = 6 Rollen, hochweiss, ca. 380 m, Hülse Ø 6,3 cm	 2-lagig	252 Rollen (56 x 6)	19042-00
Gigant-Toilettenpapier , Tissue, weiss, perforiert, Länge: ca. 140 m, Hülse Ø 6,3 cm für Spender mit Ø 21 cm geeignet, VE = 12 Rollen	 2-lagig	480 Rollen (40 x 12)	19051
Gigant-Toilettenpapier , Tissue, weiss, perforiert, Länge: ca. 235 m, Hülse Ø 6,3 cm für Spender mit Ø 26 cm geeignet, VE = 6 Rollen	 2-lagig	294 Rollen (49 x 6)	19052
Gigant-Toilettenpapier , Tissue, weiss, perforiert, Länge: ca. 350 m, Hülse Ø 6,3 cm für Spender mit Ø 31 cm geeignet, VE = 6 Rollen	 2-lagig	294 Rollen (49 x 6)	19055
Kleinrollen			
Tissue-Toilettenpapier , Kleinrollen, weiss, 250 Blatt, VE = 64 Rollen (8 x 8)	 2-lagig	1920 Rollen (30 x 64)	19005
Tissue-Toilettenpapier , Kleinrollen, weiss, 400 Blatt, VE = 48 Rollen (6 x 8)	 2-lagig	1440 Rollen (30 x 48)	19010
Tissue-Toilettenpapier , Kleinrollen, weiss, 250 Blatt, VE = 72 Rollen (9 x 8)	 3-lagig	1296 Rollen (18 x 72)	19008
Bulk Pack Tissue-Toilettenpapier , geschnitten, weiss, mit Punkt-zu-Punkt-Prägung, ca. 9000 Blatt, Länge: ca. 18 cm, Breite: ca. 11 cm, VE = 36 Pack à 250 Blatt	 2-lagig	32 Kartons	19100
WC-Papier Comfort mit Wabenprägung, 250 Blatt, 100% Recycling hochweiss	 3-lagig	72 Rollen (9 x 8)	19008-04
WC-Papier Comfort mit Blumenprägung, 250 Blatt, 100% Recycling natur	 3-lagig	72 Rollen (9 x 8)	19008-09

Passende Spendersysteme zu **zetGigant®** auf Seite 73

Wir tun alles, damit die Chemie stimmt.

Im Programm der ZVG finden Sie eine breite Palette von Produkten aus den Bereichen Reinigung, Pflege und Hygiene: vom Spülmittel bis zum Entkalker, vom Desinfektionsmittel bis zum Bodenreiniger. Ob flüssig, pulvrig, pastös oder gelförmig – in jedem Fall auf Ihre besonderen Bedürfnisse abgestimmt.

Zum **zetClean**®-Sortiment gehören auch Seifen, Handwaschlotionen und Hautschutzcremes.

Sie suchen für Ihren ganz speziellen Anwendungsbereich die passende Lösung? Viele unserer hochwertigen Rezepturen entstehen in enger Kooperation mit unseren Kunden. So wurden vielfältige Spezialprodukte für die unterschiedlichsten Anwendungsbereiche entwickelt. Sie haben die Wahl.

zetClean®

Produkte des **zetClean**®-Sortiments sind in allen Bereichen einsetzbar, in denen es um Reinigung, Desinfektion und Pflege von Oberflächen aller Art geht. Sie eignen sich für industrielle Einsätze genauso wie für den Hausgebrauch.



Reinigung/Pflege

Spülmittel und Klarspüler







Mit starkem Fettlösevermögen ist das **Handspülmittel HS Citro** zur Reinigung und Entfettung aller wasserbeständigen Oberflächen geeignet, z. B. Porzellan, Glas, Kunststoff und Metall. Das Handspülmittel sorgt für streifenfreien Glanz ohne Abtrocknen. Die Zusätze aus dem pflanzlichen Bereich bieten der strapazierten Haut optimalen Schutz.

Das **Maschinengeschirrspülmittel MS Tabs** für Haushaltsmaschinen und halb-gewerbliche Anlagen (Laufzeit über 20 min.) gewährleistet eine hohe Reinigungskraft auch bei hartnäckigen Speiseresten. Sie sind einzeln verpackt und entfalten Bleich- wie auch Enzymphase nacheinander, um die optimale Reinigungswirkung zu erzielen.

Das **Maschinenspülmittel flüssig MS 14** ist ein hochalkalischer Intensivreiniger und bei hohen Wasserhärten wirksam. Es reinigt kraftvoll und effektiv bei geringen Einsatzmengen und zeichnet sich durch seine sparsame Dosierung und seine stark keimtötende Wirkung aus.

Der konzentrierte und ökonomische **Klarspüler KS sauer** erzielt schon bei geringer Dosierung (0,5 – 0,9 g/Liter Waschlösung) perfekte Klarspülergebnisse.



Beschreibung	Inhalt	VE	Palette	Artikel-Nr.
Handspülmittel HS citro universell einsetzbares Handspülmittel mit frischem Duft  	1 l Rundflasche	12 Stk.	480 Stk.	50420-010
	5 l Kanister	1 Stk.	96 Stk.	50420-050
	10 l Kanister	1 Stk.	60 Stk.	50420-100
	20 l Kanister	1 Stk.	20 Stk.	50420-200
	30 l Kanister	1 Stk.	16 Stk.	50420-300
Maschinenspülmittel MS Tabs professioneller 2-Phasen-Geschirrspül-Tab (20 g), 60 Tabs je Karton  	2,9 kg Eimer	1 Stk.	100 Stk.	50329-050
	1,2 kg Karton	1 Stk.	240 Stk.	50329-010
Klarspüler KS sauer für alle gewerblichen Geschirrspülmaschinen und unterschiedlichem Spülgut  	1 l Flasche	12 Stk.	480 Stk.	50415-010
	5 l Kanister	1 Stk.	96 Stk.	50415-050
	10 l Kanister	1 Stk.	60 Stk.	50415-100
	30 l Kanister	1 Stk.	16 Stk.	50415-300

weitere Gebindegrößen auf Anfrage

Spezialreiniger für die Küche

Die Spezialreiniger lösen auch eingebrannte und verkrustete Fettverschmutzungen in Grossküchen und der Lebensmittelverarbeitenden Industrie. Der konzentrierte **Küchenreiniger KRA alkalisch** hat eine hervorragende Fettlösekraft bei gleichzeitiger materialschonender Formel. Er ist für Aluminium, lackierte Oberflächen und Holz geeignet.

Der hygienisch duftende **Küchenreiniger KRS sauer**, mit mikrobizider Wirkung, entfernt Kalk- und Wasserflecken sowie Seifenreste von Fliesen, Armaturen, Glas, Keramik und Acryl.



Beschreibung	Inhalt	VE	Palette	Artikel-Nr.
Küchenreiniger KRA alkalisch kein Gefahrgut  	1 l Flasche	12 Stk.	480 Stk.	50256-010
	10 l Kanister	1 Stk.	60 Stk.	50256-100





weitere Gebindegrößen auf Anfrage

Entkalker

Zur wirksamen Entkalkung von Heisswassergeräten, Kaffee- und Waschmaschinen, Boilern, Edelstahltöpfen und Fliesen. Durch die regelmässige Entkalkung wird die Lebensdauer der Geräte schonend und gründlich verlängert und sogar der Energieverbrauch reduziert.

Das Entkalkerpulver entfernt selbst starke Kalkablagerungen schon bei der ersten Anwendung. Es ist speziell für Gewerbespülmaschinen und grossflächige Verkalkungen geeignet.

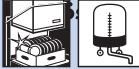



Beschreibung	Inhalt	VE	Palette	Artikel-Nr.
Kalklöser KL flüssig Hochkonzentrat  	1 l Flasche	12 Stk.	480 Stk.	50322-010
	5 l Flasche	1 Stk.	96 Stk.	50322-050
	10 l Kanister	1 Stk.	60 Stk.	50322-100
 	1 kg Eimer	1 Stk.	480 Stk.	50421-010
	5 kg Eimer	1 Stk.	80 Stk.	50421-050
	10 kg Eimer	1 Stk.	42 Stk.	50421-100

Steinreiniger

Der **Steinreiniger AM** wird problemlos mit Grünalgen und Moosbewuchs fertig. Der Schnell- und Schonreiniger für Stein- und Holzflächen, wie Hauswände, Klinker, Gehwegplatten, Waschbeton, Holzzäune sowie alle Kunststoffe und Steine bannet die Rutschgefahr und verhindert sogar die Neubildung von Grünalgen und Moosbelägen.



Beschreibung	Inhalt	VE	Palette	Artikel-Nr.
Steinreiniger AM  	1 l Flasche	12 Stk.	480 Stk.	50608-010
	5 l Flasche	1 Stk.	96 Stk.	50608-050
	10 l Kanister	1 Stk.	60 Stk.	50608-100



Allzweckreiniger

Die frisch duftenden ZVG-Allzweckreiniger sind Reiniger und Pflege in einem. Sie eignen sich zur Beseitigung starker Verschmutzungen wie auch zur täglichen Anwendung in stark beanspruchten Bereichen, wie Grossküchen, Gastronomie und Industrie.

Der **Allzweckreiniger AZ citro** entfernt hartnäckige Verschmutzungen mit guter fettlösender, desinfizierender Wirkung. Er ist auch für die Fussbodenreinigung geeignet.

Der **Alkoholreiniger AR blau** eignet sich für alle wasserfesten Oberflächen und ist eine preiswerte Alternative für vielfältige Aufgaben in der Objektreinigung.





Beschreibung	Inhalt	VE	Palette	Artikel-Nr.
Allzweckreiniger AZ citro mit angenehm frischem Duft 	1 l Flasche	12 Stk.	480 Stk.	50435-010
	10 l Kanister	1 Stk.	60 Stk.	50435-100
Alkoholreiniger AR blau 	1 l Flasche	12 Stk.	480 Stk.	50303-010
	10 l Kanister	1 Stk.	60 Stk.	50303-100

Neutralreiniger

Die frisch duftenden **Neutralreiniger** eignen sich zum umweltbewussten Reinigen, Waschen und Spülen. Der **Allzweck-Neutralreiniger ANR** ist materialschonend bei gleichzeitiger guter Fettlösekraft. Er eignet sich für die effektive Reinigung von Arbeitsflächen, Geräten, Tischen, Türen, Kunststoffen, Fliesen und ist dabei besonders hautfreundlich (pH-neutral).

Alle gläsernen Flächen wie Fenster, Spiegel und Kacheln werden mit dem ZVG **Glasreiniger GL** von Verschmutzungen aller Art befreit. Selbst ölige und fettige Reste oder Nikotinspuren entfernt er rückstandsfrei und bringt streifenfreien neuen Glanz.



Beschreibung	Inhalt	VE	Palette	Artikel-Nr.
Allzweck-Neutralreiniger ANR 	1 l Flasche	12 Stk.	480 Stk.	50439-010
	10 l Kanister	1 Stk.	60 Stk.	50439-100
Glasreiniger GL 	500 ml Sprühflasche	12 Stk.	480 Stk.	50449-005
	1 l Flasche	12 Stk.	480 Stk.	50449-010
	10 l Kanister	1 Stk.	60 Stk.	50449-100

Allzweckreiniger · Neutralreiniger · Orangenölinreiniger · Intensivreiniger

Orangenöltreiniger

Das Flüssigkonzentrat mit der natürlichen Kraft der Orange löst stärkste Verschmutzungen und ist universell einsetzbar.

Pur aufgetragen, löst das Konzentrat hartnäckige Verschmutzungen an Maschinen und Geräten sowie aus Textilien verschiedenster Art. Auf empfindlichen Lack- oder Kunststoffoberflächen (Acryl, Plexiglas) sollte der Orangenöltreiniger nur verdünnt angewendet werden! So eignet er sich z. B. auch für Computer- und Monitorgehäuse.



Beschreibung	Inhalt	VE	Palette	Artikel-Nr.
Orangenöl Universalreiniger Konzentrat mit ätherischen Orangenölen 	500 ml Flasche	12 Stk.	480 Stk.	50910-005
	5 l Kanister	4 Stk.	96 Stk.	50910-050
	10 l Kanister	1 Stk.	60 Stk.	50910-100



Kraftvolle Schmutzbrecher

Für die professionelle Kfz-Pflege in Werkstatt und Verleihstation stehen 2 Spezialreiniger zur Auswahl. Je nach Einsatzschwerpunkt eignen sie sich für die Entfernung grober Verunreinigungen bis zur glänzenden Perfektionierung des Fahrzeugs – immer in bewährter Top-Qualität.

Der **Intensivreiniger IR Turbo** mit antistatischer Wirkung entfernt starke Verschmutzungen von fast allen wasserbeständigen Oberflächen. Er eignet sich für den Einsatz in Hochdruckreinigern. Er löst fettige, ölige Verschmutzungen, Strassenschmutz, Ablagerungen an Kunststoffen und offenporigen Materialien, z. B. von Kraftfahrzeugen, Lkw-Planen, Maschinen, Kunststoff- und Gartenmöbeln, Wohnwagen und Booten.

Der mildalkalische **Industriereiniger PRO-750** ist ein Spezialreiniger für alle alkalibeständigen Materialien, Oberflächen und Bodenbeläge im Industrie- und Werkstättenbereich – besonders für die maschinelle Reinigung und die Verarbeitung in Hochdruckreinigern geeignet. Er kann konzentriert oder verdünnt angewendet werden.



Beschreibung	Inhalt	VE	Palette	Artikel-Nr.
Intensivreiniger IR Turbo Spezialreiniger mit antistatischer Wirkung zur Entfernung starker Verschmutzungen 	1 l Flasche	12 Stk.	480 Stk.	50317-010
	5 l Kanister	4 Stk.	96 Stk.	50317-050
	10 l Kanister	1 Stk.	60 Stk.	50317-100
	30 l Kanister	1 Stk.	16 Stk.	50317-300
Industriereiniger PRO-750 mildalkalischer Spezialreiniger für alle alkalibeständigen Materialien 	1 l Flasche	12 Stk.	480 Stk.	50734-010
	10 l Kanister	1 Stk.	60 Stk.	50734-100

Boden- und Grundreiniger

Im **zetClean**®-Sortiment sind verschiedene Grundreiniger und Seifen für die manuelle wie auch die automatisierte Fussbodenreinigung erhältlich. So entsteht streifenfreier Glanz auch auf empfindlichen Böden!

Nach starker Beanspruchung ist oftmals eine Grundreinigung des Bodens erforderlich. Bei der Auswahl des Reinigers ist die Fussbodenqualität entscheidend. Die ZVG-Produktpalette bietet Reiniger für alle Bodentypen an. Die Produkte auf der Basis wasserlöslicher Polymere sind vorgesehen für den Einsatz auf Laminatböden. Sie reinigen und pflegen in einem Arbeitsgang. Die rückfettenden Reiniger auf Seifenbasis eignen sich für alle wasserbeständigen Oberflächen und Fussböden.



Boden- und Grundreiniger · Wischwachs und Fussbodenbeschichtung · Unterhaltsreiniger

Beschreibung	Inhalt	VE	Palette	Artikel-Nr.	
Glanzwischpflege GWP Unterhalts- und Wischpflegemittel auf der Basis von wasserlöslichen Polymeren. Der entstehende Schutzfilm schützt vor Wiederanschmutzung und ist rutschhemmend. <ul style="list-style-type: none"> kein Schichtenaufbau aufwendige Grundreinigungen entfallen schnell trocknend, hinterlässt frischen Duft für den maschinellen und manuellen Einsatz 		1 l Flasche	12 Stk.	480 Stk.	50318-010
	10 l Kanister	1 Stk.	60 Stk.	50318-100	
Bodenseife BS flüssig für die manuelle Pflege und Reinigung aller wasserbeständigen Oberflächen und Fussböden. <ul style="list-style-type: none"> kein Schichtenaufbau werterhaltendes mildes Reinigungsmittel für empfindliche Stein- oder Keramik-Fussböden geeignet gibt seidenmatten Glanz rückfettend 		1 l Flasche	12 Stk.	480 Stk.	50423-010
	10 l Kanister	1 Stk.	60 Stk.	50423-100	
Wachs- und Polymerlöser WP basic auf allen wasserbeständigen alkalifesten Böden lassen sich Verschmutzungen und Filmreste vollständig entfernen. <ul style="list-style-type: none"> löst Wachs- und Polymerschichten geruchsneutral sehr wirtschaftlich in der Anwendung für manuelle oder maschinelle Anwendung nicht geeignet für Linoleum und Gummibeläge 		10 l Kanister	1 Stk.	60 Stk.	50343-100
Linoleum-Grundreiniger LG speziell für alkaliempfindliche Böden. <ul style="list-style-type: none"> für Gummi- und Linoleumböden geruchsneutral für manuelle oder maschinelle Anwendung mild alkalisch 		10 l Kanister	1 Stk.	60 Stk.	50338-100
Feinsteinzeugreiniger FSR hochwirksames alkalisches Reinigungs-Konzentrat, das auf allen alkalibeständigen Flächen eingesetzt werden kann. Auch für Automateinsatz und Hochdruckreiniger geeignet. Feinsteinzeugreiniger FSR kommt auf Fliesen, Feinsteinzeug und Zement-Estrichböden zum Einsatz, evtl. an unauffälliger Stelle Materialtest durchführen.		10 l Kanister	1 Stk.	60 Stk.	50339-100

Wischwachs und Fussbodenbeschichtung

Wischwachs WW ist Fussbodenpflege auf natürlicher Hartwachsbasis. Der Boden erhält frischen Glanz und wird vor Neuverschmutzung geschützt und das in nur in einem Arbeitsgang.

Die Beschichtung kann nach der Grundierung durch geringe Zugabe von **Fussbodenbeschichtung FB** zum normalen Wischwasser aufgefrischt werden. Der metallsalzhaltige Acrylatpolymer ist für die widerstandsfähige, jedoch elastische Beschichtung grundgereinigter Böden geeignet.



Beschreibung	Inhalt	VE	Palette	Artikel-Nr.	
Wischwachs WW • wirtschaftlicher „2 in 1“-Reiniger • polymerverstärkt • geringe Schichtbildung • polierbar nach dem Trocknen		1 l Flasche	12 Stk.	480 Stk.	50366-010
		10 l Kanister	1 Stk.	60 Stk.	50366-100
Fussbodenbeschichtung FB • rutsch- und wasserfest • seidener Glanz • dauerhaft und belastbar		1 l Flasche	12 Stk.	480 Stk.	50301-010
		10 l Kanister	1 Stk.	60 Stk.	50301-100

Unterhaltsreiniger für alle sanitären Oberflächen

Im Sanitärbereich ist Hygiene oberstes Gebot. Je nach Schwerpunkt der Reinigungsarbeiten (WC, Waschbecken, Dusche etc.) gibt es im **zetClean®**-Sortiment die passenden Produkte.

Der **Sanitärreiniger SR fresh** für alle Materialien und Oberflächen in Bad und WC. Er löst Kalk und Wasserflecken. Die antimikrobielle Komponente wirkt üblen Gerüchen, Stockflecken und bakteriellem Befall entgegen.

Der saure Hygiene- und Sanitärreiniger **Sanitärreiniger Citro SR citro** zur Unterhaltsreinigung von Bädern, Toiletten, Wannen- und Duschräumen.



Beschreibung	Inhalt	VE	Palette	Artikel-Nr.	
Sanitärreiniger SR fresh • keimtötend – mit frischem Duft • für die Reinigung im Sprühverfahren geeignet		1 l Flasche	12 Stk.	480 Stk.	50440-010
		10 l Kanister	1 Stk.	60 Stk.	50440-100
Sanitärreiniger Citro SR citro		1 l Flasche	12 Stk.	480 Stk.	50310-010
		10 l Kanister	1 Stk.	60 Stk.	50310-100

Das 3-Stufen-System



Hautschutz – vor und während der Arbeit

Vor Arbeitsbeginn und nach Arbeitspausen sollten Sie Ihre Hände schützen. Sorgfältig eingecremt legt sich ein unsichtbarer Schutzfilm über die Haut, so dass Hautirritationen oder gar Kontaktekzeme zumeist vermieden werden können. Selbst die Reinigung nach der Arbeit wird einfacher, da „gewöhnliche“ Verschmutzungen weniger leicht in die Haut eindringen.



Hautreinigung – während und nach der Arbeit

Im **zetClean®**-Programm gibt es verschiedene Handreinigungscremes und Gels für die Entfernung der Rückstände – seien es Reinigungsmittel, Säuren, Laugen, Fette, Leime oder Klebstoffe.



Hautpflege – nach der Arbeit

Nach getaner Arbeit müssen die Hände gesäubert werden. Doch damit sollte es nicht genug sein. Gerade nach der gründlichen Reinigung der Haut ist es erforderlich, den natürlichen Schutzfilm der Haut wieder zu reaktivieren. Eine Pflegecreme gibt der Haut die benötigte Feuchtigkeit zurück und schützt sie so vor Austrocknung und Rissbildung.



Hautschutzcreme gegen das Eindringen von Schmutz, Ölen und Fetten

Schutzcreme zur Verhinderung von Kontaktekzemen und Hautirritationen bei Umgang und Kontakt mit öl- und wasserlöslichen Arbeitsstoffen wie Reinigungsmitteln, Säuren, Laugen, Ölen, Fetten, Kühlschmierstoffen, Schneidölen, Bohremulsionen, Leim und Klebstoff usw.

Das silikonfreie **Multisoft® Protect Flexi** legt sich wie ein unsichtbarer Film auf die Haut, um den direkten Kontakt mit Schad- und Schmutzstoffen zu vermeiden. Zusätzlich bietet **Multisoft® Protect Flexi** Schutz gegen gewöhnliche Verschmutzungen der Haut.



Beschreibung	Inhalt	VE	Palette	Artikel-Nr.
Hautschutzcreme Multisoft® Protect Flexi verstopft keine Poren und beeinträchtigt die Hautatmung nicht. <ul style="list-style-type: none"> • schützt die Hände mehrere Stunden • mit Wasser und Seife leicht abwaschbar • dermatologisch getestet 	1 Soffflasche*	6 Stk.	420 Stk.	50263-010

Handreiniger gegen verschiedenste Verschmutzungen in Industrie und Gewerbe

Die Handreiniger **HR Racing** kommen immer dann zum Einsatz, wenn Öl-, Farb-, Schmier- oder andere hartnäckige Verschmutzungen effektiv entfernt werden sollen. Die verwendeten hautfreundlichen Rohstoffe bewirken, dass auch häufige Anwendung keinen negativen Einfluss auf die Haut hat.



Beschreibung	Inhalt	VE	Palette	Artikel-Nr.
Handreinigungscreme HR Racing basic bei stärksten Verschmutzungen und angetrockneten, schmierigen, öligen Resten voll wirksam. Hautfreundlich durch natürliches Lipid. <ul style="list-style-type: none"> • mit mikrofeinen Reibekörpern • spenderfähig • bei stärksten Verschmutzungen • äusserst sparsam in der Anwendung • dermatologisch getestet 	250 ml Dose	24 Stk.	1248 Stk.	50101-003
	500 ml Dose	12 Stk.	720 Stk.	50101-005
	1 l Flasche*	12 Stk.	480 Stk.	50101-010
	2,5 l Flasche*	6 Stk.	180 Stk.	50101-025
	3 l Kanne*	3 Stk.	120 Stk.	50101-030
	10 l Kanister	1 Stk.	60 Stk.	50101-101
	10 l Eimer	1 Stk.	56 Stk.	50101-100



Beschreibung	Inhalt	VE	Palette	Artikel-Nr.
Handreinigungspaste HR Racing extra gegen normale bis starke Verschmutzungen der Haut, mit angenehmem Orangenduft, zur häufigen Anwendung dank hautfreundlicher Rohstoffe und milder Abrasiva <ul style="list-style-type: none"> • pH-neutral und frei von Lösungsmitteln • ideal in Werkstätten und Karosseriebetrieben 	250 ml Flasche	24 Stk.	1248 Stk.	50102-003
	2 l Soffflasche*	6 Stk.	330 Stk.	50102-020
	2 l Soffflasche*	6 Stk.	330 Stk.	50102-020N*

* mit neutraler, weisser Verpackung. Passende Pumpen und/oder Spender auf Seite 73

Handreinigungskonzentrat für effektive Sauberkeit

Die hohe Reinigungskraft von **HW Industrie** wird erzielt durch einen synthetischen Spezialabrasivstoff. **HW Industrie** enthält Tenside und rückfettende Substanzen.



Beschreibung

Handwaschcreme HW Industrie

zur kraftvollen Entfernung von Ölen, Schmierstoffen, Farben etc. in Werkstätten, der Druck- bzw. Chemischen Industrie, für Maler und Lackierer, mit Tensiden und rückfettenden Substanzen.

- 100 % biologisch abbaubar
- pH-neutral
- Lösungsmittel- und alkalifrei

Inhalt	VE	Palette	Artikel-Nr.
4 l Kanne*	6 Stk.	144 Stk.	50210-045

Handreinigungskonzentrat gegen hartnäckige Verschmutzungen

HRG Yellow ist dank mikrofeiner Reibekörper bestens für die mühelose Entfernung von z. B. Lack-, Farb-, Öl- und Teerresten geeignet. Seine Reinigungswirkung wird durch die besonders hautfreundlichen, natürlichen Lipide und milde waschaktive Substanzen unterstützt. Für eine Anwendung ist eine tropfengrosse Menge ausreichend.

Das spenderfähige **HR flüssig** wirkt auch ohne Reibekörper öllösend.

HR Orange Premium 3L Mobil überzeugt mit seinem angenehmen Geruch.



Beschreibung

Handreinigungsgel HRG Yellow

entfernt starke Verschmutzungen dank mikrofeiner Reibekörper, mit natürlichen Lipiden und milden waschaktiven Substanzen.

- dermatologisch getestet
- keine Verstopfung der Abflüsse durch leichte Abschwemmbarkeit

Handreiniger HR flüssig

Spezialhandreiniger für stark ölige Verschmutzungen.

- ohne Reibekörper
- spenderfähig
- dermatologisch getestet

entspricht den Anforderungen der Maschinenbau BG

Handreiniger HR Orange Premium 3L Mobil

Entfernt schnell und porentief Öl und fetthaltige Substanzen, Farben, Harze, Teer. Geeignet für Schreinereien, Holzbaubetriebe, Montagebetriebe, Schlossereien, Metallbau, Heizungstechnik, Sanitärhandwerk, Hochbau und Tiefbau und KFZ-Werkstätten.

- angenehmer Geruch
- pH-neutral
- silikonfrei

passender Wandhalter für Art. 50228-030

NEU

Inhalt	VE	Palette	Artikel-Nr.
250 ml Flasche	24 Stk.	1248 Stk.	50214-003
1 l Flasche*	12 Stk.	480 Stk.	50214-010
3 l Kanne*	3 Stk.	120 Stk.	50214-030
10 l Kanister	1 Stk.	60 Stk.	50214-100
1 l Flasche	12 Stk.	480 Stk.	50208-010
10 l Kanister	1 Stk.	60 Stk.	50208-100
3 l Kanne*	6 Stk.	120 Stk.	50228-030
3 l Kanne*	6 Stk.	120 Stk.	50228-030N*
	1 Stk.		60088-00

* mit neutraler, weisser Verpackung. Passende Pumpen und/oder Spender auf Seite 77

Handwaschpaste zum Lösen öliger Verschmutzungen

HWP Lavo ist ein hautfreundliches, sandfreies Reinigungskonzentrat gegen stärkste Verschmutzungen in Industrie und Handwerk. Hautschutzkomponenten auf Basis natürlicher Rohstoffe schützen die Haut auch bei häufiger Anwendung vor dem Austrocknen. Mit natürlichem Melissenöl.



Beschreibung	Inhalt	VE	Palette	Artikel-Nr.
Handwaschpaste HWP LAVO sandfrei klassische Handwaschpaste auf Holzmehlbasis. Mit gutem Hautschutz und rückfettenden Komponenten. Porentiefe Reinigungswirkung bei gleichzeitiger Schonung der strapazierten Haut. <ul style="list-style-type: none"> hergestellt nach der Kosmetikverordnung 	500 ml Dose	12 Stk.	720 Stk.	50211-005
	5 l Eimer	1 Stk.	100 Stk.	50211-050
	10 l Eimer	1 Stk.	56 Stk.	50211-100
	30 l Eimer	1 Stk.	18 Stk.	50211-300
Handwaschpaste HWP LAVO fresh sandfrei Verbesserte Rezeptur und frischer Duft, enthält spezielles, sandloses Holzmehl und beseitigt mittlere bis starke Verschmutzungen wie beispielsweise von Ölen, Fetten, Laugen und Schmierstoffen. Sie ist angenehm parfümiert und silikon-, lösemittel- und seifenfrei. Die verbesserte Rezeptur und die hautfreundlichen, umweltneutralen Naturreibemittel machen die Handwaschpaste zu einem praktischen und nachhaltigen Reinigungsmittel. <ul style="list-style-type: none"> hergestellt nach der Kosmetikverordnung 	500 ml Dose	12 Stk.	720 Stk.	50245-005
	10 l Eimer	1 Stk.	56 Stk.	50245-100

Hautpflegecreme mit entzündungshemmenden Wirkstoffen

Multisoft® Cura ist eine hautpflegende Creme, die den Aufbau des natürlichen Schutzfilms der Haut unterstützt. Zusätzlich wird das Austrocknen der Haut verhindert.

Multisoft® Cura wird während der Arbeit verwendet, um die Haut zu schützen oder nach der Hautreinigung zur Pflege angewandt. Dank des Haut-pH-neutralen Aufbaus kann **Multisoft® Cura** mehrmals täglich verwendet werden. Für die Anwendung an allen Körperpartien geeignet.





Beschreibung	Inhalt	VE	Palette	Artikel-Nr.
Hautpflegecreme Multisoft® Cura entzündungshemmende Wirkstoffe, pH-neutral, Verwendung mehrmals täglich empfohlen	250 ml Flasche	24 Stk.	1248 Stk.	50264-001
	1 l Softflasche*	6 Stk.	420 Stk.	50264-010

* passender Spender auf Seite 73

Flüssigseifen für Seifenspender

Unsere Flüssigseifen sind besonders hautfreundlich und somit auch für häufigen Gebrauch bestens geeignet. Sie wurden auf der Basis rückfettender pflanzlicher Wirkstoffe erstellt.











Beschreibung	Inhalt	VE	Palette	Artikel-Nr.
Handwaschlotion HWL Öko mit angenehmem Duft und hervorragender Hautfreundlichkeit • dermatologisch getestet • auch bei häufiger Anwendung hautschonend und verträglich • für alle gängigen Druckspendersysteme geeignet	 500 ml* C-Patrone	12 Stk.	720 Stk.	50274-005
	950 ml* C-Patrone	12 Stk.	480 Stk.	50274-009
	5 l Kanister	4 Stk.	96 Stk.	50274-050
	10 l Kanister	1 Stk.	60 Stk.	50274-100
Handwaschlotion HWL Premium milde Cremeseife für häufige Anwendung, hautfreundlich dank Pflegekomponenten • dermatologisch getestet • rückfettend • mit dezentem Duft	 500 ml* C-Patrone	12 Stk.	720 Stk.	50205-005
	500 ml* CW-Patrone	12 Stk.	720 Stk.	50205-CW5
	1 l M-Patrone	6 Stk.	480 Stk.	50205-010
	5 l Kanister	4 Stk.	96 Stk.	50205-050
Handwaschlotion Schaumpatrone, leicht parfümiert	 400 ml* C-Schaumpatrone	12 Stk.	1176 Stk.	50814-004
	500 ml* C-Schaumpatrone	12 Stk.	720 Stk.	50814-CW5
	500 ml Schaumpatrone	12 Stk.	1152 Stk.	50835-005

*auch für CWS-Spender. Weitere Gebindegrößen auf Anfrage.

Formflaschen

Flüssigseifen werden im Sanitärbereich häufig im Seifenspender aufgestellt. Da es aber eine Vielzahl unterschiedlicher Spender gibt, sind die Flüssigseifen aus dem **zetClean®**-Sortiment in unterschiedlichen Flaschenformen erhältlich. So finden Sie auch für Ihren Seifenspender die richtige Formflasche, selbst wenn er nicht aus dem **zetMatic®**-Programm der ZVG stammt.



Beschreibung	Inhalt	VE	Palette	Artikel-Nr.		
Handwaschlotion HWL Apfel Flüssige Cremeseife für Druckspendersysteme. Mit angenehmen Duft und hervorragender Hautfreundlichkeit. Mit speziellen rückfettenden Wirkstoffen aus dem pflanzlichen Bereich. <ul style="list-style-type: none"> • dermatologisch getestet • auch bei häufiger Anwendung hautschonend und verträglich • für alle gängigen Druckspendersysteme geeignet 	  	5 l	Kanister	4 Stk.	96 Stk.	50253-050
		10 l	Kanister	1 Stk.	60 Stk.	50253-100
Handwaschlotion HWL Neutral hautfreundliche Cremeseife für den Einsatz in der Grossküche und der Lebensmittelverarbeitung konzipiert. <ul style="list-style-type: none"> • parfümfrei • dermatologisch getestet 	  	500 ml*	C-Flasche	12 Stk.	720 Stk.	50200-005
		1 l	Flasche	6 Stk.	480 Stk.	50200-010
		5 l	Kanister	4 Stk.	96 Stk.	50200-050
		10 l	Kanister	1 Stk.	60 Stk.	50200-100
Handwaschlotion HWL DES Antibakterielle Cremeseife für die hygienische Händewaschung. <ul style="list-style-type: none"> • dermatologisch getestet <p>Achtung: Produkte für die hygienische Händewaschung ersetzen nicht die alkoholischen Präparate zur Händedesinfektion! Besonders nach keimbelasteten Arbeitsvorgängen und im Bereich der Lebensmittelverarbeitung empfehlen wir den Einsatz einer desinfizierenden Waschlotion.</p>	  	500 ml*	CW-Patrone	12 Stk.	864 Stk.	50271-CW5
		1 l	M-Flasche	6 Stk.	480 Stk.	50271-010
		5 l	Kanister	4 Stk.	96 Stk.	50271-050
		10 l	Kanister	1 Stk.	60 Stk.	50271-100

*auch für CWS-Spender



Reinigungs- und Pflegemittel



ZVG Zellstoff Verarbeitung AG • Fenchackerweg 2-4 • CH-4704 Niederbipp BE • Tel. +41 (0)62 396 44 77 • Fax +41 (0)62 396 44 78 • info@zvg.ch





Hier kommt die gute Nachricht nicht nur für Maler und Lackierer

Jeder macht sich mal die Hände schmutzig. Doch gerade im Umgang mit Farben und Lacken ist ein besonderes Handreinigungsmittel gefragt. Die mikrofeinen Reibkörper des Handreinigungsgels HRG Yellow leisten hier ausgezeichnete Arbeit. Natürliche Lipide und milde waschaktive Substanzen unterstützen die Reinigungswirkung. Mehr zum HRG Yellow und zu den anderen Reinigungs- und Pflegeprodukten aus dem zetClean®-3-Stufen-System erfahren Sie ab Seite 56 oder im Internet: www.zvg.ch

Verschmutzte Hände schonend reinigen!

Das Spezialreinigungsgel HRG Yellow wird in die zuvor befeuchteten Hände einmassiert und mit Frischwasser abgespült. Eine tropfengrosse Gel-Dosis reicht dabei völlig aus, um die Hände von Öl, Farbe und Lacken zu befreien.

Flächendesinfektion

In vielen Bereichen ist es oftmals erforderlich, grossflächig zu desinfizieren. Im **zetClean®**-Sortiment der ZVG finden sich verschiedene wirtschaftliche Lösungen zur wirksamen Desinfektion aller wasserbeständigen Oberflächen. Der Desinfektionsreiniger

BC Sept® ist fungizid, viruzid, bakterizid und HIV-inaktivierend und eignet sich daher besonders für Küchen-, und Pflegebereiche. Das aldehydfreie Flächendesinfektionsmittel mit breitem mikrobiozidem Wirkungsspektrum eignet sich für die wirksame Desinfektion aller wasserbeständigen Oberflächen.



Beschreibung	Inhalt	VE	Palette	Artikel-Nr.
Flächendesinfektion BC Sept® • DVG und DGHM/VAH gelistet • für den Küchen-, und Pflegebereich und die Lebensmittelverarbeitung • Wirksamkeit mit und ohne Eiweissbelastung geprüft				
	1 l Flasche	12 Stk.	480 Stk.	50008-010
	5 l Flasche	1 Stk.	96 Stk.	50008-050
	10 l Kanister	1 Stk.	60 Stk.	50008-100



Optimale Hygiene im Behandlungsbereich

Im Programm der ZVG nehmen Produkte für die Alten- und Krankenpflege einen grossen Bereich ein. Neben den im Folgenden aufgeführten Spezialprodukten eignen sich auch viele der „herkömmlichen“ ZVG-Produkte aufgrund ihrer besonderen hygienischen Eigenschaften für den Einsatz im Pflegebereich.

zetMedica®

Die Produkte aus dem **zetMedica®**-Sortiment wurden speziell für den Einsatz in der Alten- und Krankenpflege entwickelt. Hierzu zählen neben Einweg-Schutzlaken und -Unterlagen z. B. auch Liegenabdeckungsrollen, spezielle Waschhandschuhe und Lagenzellstoff.



Wischen statt Sprühen mit Feuchttüchern aus dem Wiper Bowl® Safe & Clean Spendersystem

- Senkung des Desinfektionsmittelverbrauchs – die Anwendungslösung ist bis zu 4 Wochen (28 Tage) verwendbar
- Kompatibilität mit Desinfektionsmitteln entsprechend VAH-Vorgaben bestätigt
- hoher Hygienestandard bei der täglichen Desinfektion und Reinigung
- **Multitex® Wipes** bestehen aus **100 % PET*** – so wird die Wirkstoffkonzentration der Desinfektionsmittel nahezu vollständig abgegeben
- befüllbar mit den Flächendesinfektions- oder Reinigungssubstanzen Ihrer Wahl
- einfache Entnahme der Einmaltücher durch Abriss-Perforation – so sind 60/100/110/120 Desinfektionsvorgänge möglich; durch den transparenten Deckel hat man die Füllmenge immer im Blick
- wirksamer Schutz vor Austrocknung durch wieder-verschliessbaren Deckel mit Verschlusskappe
- alle relevanten Inhaltsinformationen sicher im Blick durch beschriftbares Chargenetikett





NEU: JETZT MIT TRANSPARENTEM DECKEL FÜR BESSERE KONTROLLE DES INHALTES



*PET hat ein geringes Adsorptionsverhalten der QAV (Quartäre Ammonium-Verbindungen) an den Fasern.

Optimale Hygiene im Behandlungsbereich

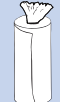
Beschreibung	VE/Palette	Artikel-Nr.
Multitex® Wipes Standard Rolle Vliestuchrolle, 100 % PET, für Desinfektion und Reinigung, reissfest, saugstark, fusselfrei und einzelverpackt, weiss, fein gelocht		
Standard Rolle klein, 60 Abrisse à ca. 30 x 32 cm, VE = 8 Rollen		288 Rollen (36 x 8) 11830-02
Standard Rolle gross, 100 Abrisse à ca. 30 x 32 cm, VE = 6 Rollen		288 Rollen (48 x 6) 11839-00
Multitex® Wipes Premium Rolle gross Vliestuchrolle, 100 % PET, für Desinfektion und Reinigung, reissfest, saugstark, fusselfrei und einzelverpackt, weiss, glatt,		216 Rollen (36 x 6) 11840-00
Premium Rolle 100 Abrisse à ca. 30 x 32 cm, VE = 6 Rollen		
Multitex® Wipes Premium Rolle schlank Vliestuchrolle, 100 % PET, für Desinfektion und Reinigung, reissfest, saugstark, fusselfrei und einzelverpackt, weiss, glatt, 100 Abrisse à ca. 18 x 38 cm, VE = 6 Rollen		216 Rollen (36 x 6) 11842-00
Wiper Bowl® Safe & Clean Spendereimer aus Kunststoff, wiederverschliess- und -verwendbar, VE = 1 Eimer		
Spendereimer eckig, passend für Art. 11829-00, 11830-02, 11839-00, 11840-00, Höhe ca. 20 cm, ca. 18,5 cm Ø	60 Eimer	60995-00
Spendereimer rund, passend für Art. 11829-00, 11830-02, 11839-00, 11840-00, 11842-00, Höhe ca. 21 cm, ca. 21 cm Ø		60997-00
Wandhalterung mit Schloss für Spendereimer Art.-Nr. 60997-00		60092-01
Vliestuchrolle		
Vliestuchrolle, 70 % Viskose 30 % PES, ca. 60 Abrisse à 30 cm, Breite ca. 32 cm, Rollendurchmesser max. 16 cm, VE = 1 Karton à 8 Rollen	240 Rollen (30 x 8)	11830-04
Vliestuchrolle, 70 % Viskose 30 % PES, ca. 120 Abrisse à 30 cm, Breite ca. 15 cm, Rollendurchmesser max. 16 cm, VE = 1 Karton à 8 Rollen	288 Rollen (36 x 8)	11830-15

Labor- und Kosmetiktücher

Die doppelagigen Labor- und Hygienetücher sind saugstark und ultrasoft. Sie eignen sich in der praktischen Spenderbox bestens für Waschtische in anspruchsvollen Hotels und Restaurants wie auch in Industrie und Gewerbe.



Beschreibung	VE/Palette	Artikel-Nr.
zetBox®		
Labor- und Kosmetiktücher, weisse, doppelagige Tücher à ca. 21 x 22 cm, 100 % Zellstoff, für sensible Anwendungsbereiche, saugstark und ultrasoft, VE = 30 Boxen à ca. 150 Tücher	32 Kartons à 30 Boxen	16515-00
Labor- und Kosmetiktücher, weisse, doppelagige Tücher à ca. 20,5 x 21 cm, 100 % Zellstoff, für sensible Anwendungsbereiche, saugstark und ultrasoft, VE = 40 Boxen à ca. 100 Tücher	32 Kartons à 40 Boxen	16500-00 16500-00N*

* mit neutraler, weisser Verpackung.

Liegenabdeckungsrollen

Um die Räumlichkeiten im Pflegebereich wieder schnell für den nächsten Patienten vorzubereiten, haben sich Liegeabdeckungsrollen aus dem **zetMedica®**-Programm bewährt. Es gibt sie in verschiedenen Breiten (39 bis 59 cm). Die Tissuequalität (2- und 3-lagig) ist weich und sehr saugfähig.

Das Material klebt nicht auf der Haut, Feuchtigkeit und Fett werden sofort aufgenommen. Die unterschiedlichen Rollen sind dank ihrer Perforation wirtschaftlich einsetzbar und auch an der Abrisskante immer sauber. Der passende Liegeabdeckungsrollenhalter ist wahlweise an der Wand oder direkt an der Liege montierbar.



Liegenabdeckungsrollen

Beschreibung

VE/Palette

Artikel-Nr.

50 m

Liegenabdeckungsrolle Tissue, weiss, mit Punkt-zu-Punkt-Prägung, perforiert à ca. 38 cm = **50 m** lang, Breite: ca. 39 cm
VE = 9 Rollen im Karton

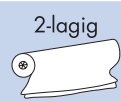

30 Kartons

12224-00

Liegenabdeckungsrolle Tissue, weiss, mit Punkt-zu-Punkt-Prägung, perforiert à ca. 38 cm = **50 m** lang, Breite: ca. 50 cm
VE = 9 Rollen im Karton

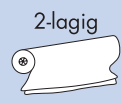

24 Kartons

12225-00

Liegenabdeckungsrolle Tissue, weiss, mit Punkt-zu-Punkt-Prägung, perforiert à ca. 38 cm = **50 m** lang, Breite: ca. 55 cm
VE = 9 Rollen im Karton

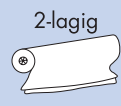

18 Kartons

12255-00

Liegenabdeckungsrolle Tissue, weiss, mit Punkt-zu-Punkt-Prägung, perforiert à ca. 38 cm = **50 m** lang, Breite: ca. 59 cm
VE = 9 Rollen im Karton



18 Kartons

12226-00

50 m

Liegenabdeckungsrolle Tissue, weiss, mit Punkt-zu-Punkt-Prägung, perforiert à ca. 38 cm = **50 m** lang, Breite: ca. 39 cm
VE = 6 Rollen im Karton

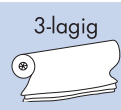

30 Kartons

12334-00

Liegenabdeckungsrolle Tissue, weiss, mit Punkt-zu-Punkt-Prägung, perforiert à ca. 38 cm = **50 m** lang, Breite: ca. 50 cm
VE = 6 Rollen im Karton

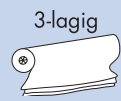

24 Kartons

12335-00

Optimale Hygiene im Behandlungsbereich

Beschreibung	VE	Artikel-Nr.
Liegenabdeckungsrolle Tissue , weiss, mit Punkt-zu-Punkt-Prägung, perforiert à ca. 38 cm = 50 m Breite: ca. 59 cm VE = 6 Rollen im Karton	3-lagig 	18 Kartons 12336-00
Liegenabdeckungsrolle Recycling , weiss, mit Punkt-zu-Punkt-Prägung, perforiert à ca. 38 cm = 100 m lang, Breite: ca. 39 cm VE = 6 Rollen im Karton	2-lagig 	40 Kartons 12314-01
Liegenabdeckungsrolle Recycling , weiss, mit Punkt-zu-Punkt-Prägung, perforiert à ca. 38 cm = 100 m lang, Breite: ca. 50 cm VE = 6 Rollen im Karton	2-lagig 	32 Kartons 12315-01
Liegenabdeckungsrolle Recycling , weiss, mit Punkt-zu-Punkt-Prägung, perforiert à ca. 38 cm = 100 m lang, Breite: ca. 55 cm VE = 6 Rollen im Karton	2-lagig 	24 Kartons 12355-00
Liegenabdeckungsrolle Recycling , weiss, mit Punkt-zu-Punkt-Prägung, perforiert à ca. 38 cm = 100 m lang, Breite: ca. 59 cm VE = 6 Rollen im Karton	2-lagig 	24 Kartons 12316-01

100 m

Beschreibung	VE	Artikel-Nr.
Halterungen Liegenabdeckungsrollenhalter für 39 bis 60 cm Rollenbreite, für Liegen- und Wandmontage VE = 1 Stück	auf Anfrage	60900-00

Mundschutz und mehr

Im **zetDress**®-Sortiment der ZVG finden Sie eine Fülle von Artikeln, die speziell für den Gebrauch in der Alten- und Krankenpflege entwickelt wurden. Ob Hauben, Handschuhe oder Mundschutz, auf den Seiten 21–22 finden Sie sicher das richtige Produkt, um Patienten hygienisch einwandfrei betreuen zu können.



Die weichen und nassfesten Unisan® Tissues mit der riesigen Saugkraft für den hygienischen Einsatz

- Verbindung aus Tissue und fadenverstärkter PE-Folie
- feuchteundurchlässig und saugstark
- hygienischer Schutz in den Bereichen Krankentransport sowie für die Kranken-, Alten- und Säuglingspflege
- das Kontaminationsrisiko wird durch die undurchlässige Folienunterseite minimiert



Unisan® Einmal-Produkte für die Kranken-, Alten- und Säuglingspflege

Beschreibung

VE/Palette

Artikel-Nr.

Unisan® Protect Nässechutzservietten ①

Verbindung aus Tissue und PE-Folie, feuchteundurchlässig und saugstark, Kontaminationsschutz

Unisan® Protect Nässechutzserviette

weiss, ca. 38 x 40 cm, VE = 1000 (10 x 100) Stück

30 Kartons

12510-00

Unisan® Schutzunterlagen

Verbindung aus Tissue und PE-Folie, mit eingearbeiteten PP-Fäden zur Verstärkung des Materials

Unisan® Economy Schutzunterlagen ②

weiss, 8-fach Fadenverstärkung, 75 x 210 cm, VE = 200 Stück im Karton

28 Kartons

12524-00

Unisan® Economy Schutzunterlagen

weiss, 8-fach Fadenverstärkung, 75 x 175 cm, VE = 200 Stück im Karton

28 Kartons

12523-00

Unisan® Economy Schutzunterlagen

weiss, 8-fach Fadenverstärkung, 75 x 140 cm, VE = 200 Stück im Karton

28 Kartons

12522-00

Unisan® Economy Schutzunterlagen

weiss, 8-fach Fadenverstärkung, 75 x 90 cm, VE = 200 Stück im Karton

60 Kartons

12521-00

Unisan® Economy Krankentransportunterlagen

weiss, 20-fach Fadenverstärkung, 100 x 200 cm, speziell für Tragen mit Gurtsystem konzipiert, VE = 150 Stück im Karton

28 Kartons

12529-00

Unisan® Standard Schutzunterlagen,

weiss, 20-fach Fadenverstärkung, 80 x 210 cm, seitliche Flüssigkeitssperre an den Längskanten, VE = 200 Stück im Karton

28 Kartons

12554-00

Unisan® Standard Plus Schutzunterlagen,

weiss, 48-fach Fadenverstärkung, 80 x 210 cm, seitliche Flüssigkeitssperre an den Längskanten, VE = 175 Stück im Karton

28 Kartons

12554-02

Beschreibung	VE/Palette	Artikel-Nr.
Unisan® Schutzlaken Verbindung aus 2-lagigem Tissue und PE-Folie, extrem saugfähig mit Auslaufsperr, 48 in Längsrichtung eingearbeitete PP-Fäden zur Verstärkung des Materials		
Unisan® Comfort Plus Schutzlaken ③ weiss, 48-fach Fadenverstärkung, ca. 80 x 210 cm, seitliche Flüssigkeitssperre an den Längskanten, VE = 125 Stück im Karton	28 Kartons	12534-00

weitere Grössen auf Anfrage

Unisan® – Hygienische Helfer

Unisan® Waschhandschuhe sind sehr saugfähig und weich, mit besonders grosser Eingriffslasche. Für die empfindliche Haut ist die **DeLuxe**-Variante aus weichem Nadelvlies (Molton) geeignet.

Lätzchen und Nässechutzrollen runden das **Unisan®**-Programm der ZVG ab.







Beschreibung	VE/Palette	Artikel-Nr.
Unisan® Vlies-Waschhandschuhe sehr saugfähig und weich, mit besonders grosser Eingriffslasche		
Unisan® Vlies-Waschhandschuh ① weiss, ca. 15,5 x 23 cm, VE = 1500 (15 x 100) Stück im Karton	48 Kartons	12101-10
Unisan® Waschhandschuhe		
Unisan® DeLuxe Waschhandschuh weiss, Typ 75, Nadelvlies (Molton), ca. 15,5 x 23 cm, VE = 1000 (20 x 50) Stück im Karton	36 Kartons	12102-22
Unisan® DeLuxe Waschhandschuh weiss, Typ 60, Nadelvlies (Molton), ca. 15,5 x 23 cm, VE = 1000 (20 x 50) Stück im Karton	32 Kartons	12105-00
Unisan® Lätzchen für Erwachsene Verbindung aus Tissue und PE-Folie, mit Bändchen zum Binden, mit umstülpbarer Auffangtasche/Krümeltasche		
Unisan® Care Lätzchen für Erwachsene ② weiss, ca. 36 x 65 cm, VE = 500 (10 x 50) Stück im Karton	72 Kartons	12515-00
Unisan® Nässechutzrollen ③ Verbindung aus Tissue und PE-Folie, Kontaminationsschutz, flüssigkeitsundurchlässig, mehr Hygiene (Informationen zu weiteren Grössen erhalten Sie auf Anfrage)		
Unisan® Nässechutzrolle ca. 50 cm breit, 150 m lang, VE = 6 Rollen im Karton	24 Kartons	12425-00

Weitere Pflegehelfer

Die mehrlagigen Wisch- und Pflegetücher eignen sich hervorragend für den universellen Einsatz in der Alten- und Krankenpflege oder für die Reinigung von medizinischen Geräten. Die robusten **Multisoft® Air Tücher** sind auswringbar und für viele Wischvorgänge verwendbar. Die **Multitex® Pflegetücher** eignen sich zum Abwischen von Moorpäckungen, stark haftenden Cremes etc. Sie sind weich, voluminös und saugstark.



Beschreibung		VE	Artikel-Nr.
Multizell® , saugstark und nassfest VE = ca. 1000 Tücher à ca. 32 x 34 cm, unterverpackt (20 x 50)	3-lagig 	32 Kartons	10441-00
Multizell® , saugstark und nassfest VE = ca. 1000 Tücher à ca. 32 x 34 cm, unterverpackt (20 x 50)	4-lagig 	32 Kartons	10444-00
Multitex® Reinigungstücher , weiss VE = ca. 400 Tücher à ca. 38 x 34 cm, unterverpackt (10 x 40)		42 Kartons	10149-00
Multitex® Reinigungstücher , weiss in Wiper Box, ca. 38 x 34 cm, VE = 6 Boxen à 120 Tücher, unterverpackt (10 x 40)		168 Boxen (28 x 6)	10149-00BOX
Multisoft® Air Zellvliestücher Airlaid-Material, ca. 27 x 32 cm VE = ca. 1000 Tücher, unterverpackt (20 x 50)		28 Kartons	10102-00

Seife und Papier – immer zur Hand



So unterschiedlich wie die Waschräume sind auch die benötigten Spendersysteme: Ob Falthandtücher, Handtuchrollen oder Toilettenpapier: Für jedes Einwegtuch gibt es bei der ZVG den passenden Spender – jeweils in verschiedenen Ausführungen.

Im **zetMatic**®-Sortiment finden sich auch für Flüssigseifen und Desinfektionsmittel die passenden Spender.



zetMatic®

Neben den Spendersystemen für Falthandtücher und Handtuchrollen sowie den Toilettenpapier- und Seifenspendern werden im **zetMatic**®-Sortiment auch weitere Artikel zur Waschräumeausstattung angeboten.

Waschraum Spendersysteme

Die neuen **zetMatic®**-Spender sind aus robustem Kunststoff in weiss und transparent sowie aus Edelstahl erhältlich. So lassen sie sich in jeden Waschraum integrieren. Die strapazierfähigen Geräte sind für hohe Benutzerfrequenzen ausgelegt. Alle Spendersysteme sind wartungsfrei, leicht befüllbar und abschliessbar.



Beschreibung **VE** **Artikel-Nr.**

Falhandtuchspender

Falhandtuchspender gross ①

weiss, 28,0 x 37,5 x 13,7 cm (B x H x T)

transparent, 28,0 x 37,5 x 13,7 cm (B x H x T)

6 Stück

60950-12

6 Stück

60950-05

Kombispender für Handtücher und Rollen ②

weiss, 30,0 x 25,1 x 19,5 cm (B x H x T)

6 Stück

60965-00

Handtuchrollenspender

Handtuchrollenspender MIDI ③

weiss-transparent, 25,6 x 33,5 x 27,5 cm (B x H x T)

4 Stück

60962

Handtuchrollenspender MINI ④

weiss-transparent, 16,6 x 29,3 x 18,5 cm (B x H x T)

6 Stück

60972

Handtuchrollenspender „Standard“ mit Restrollenverwertung ⑤ ⑥

weiss, 32,0 x 37,0 x 22,0 cm (B x H x T)

transparent, 32,0 x 37,0 x 22,0 cm (B x H x T)

1 Stück

60640

1 Stück

60641

Handtuchrollenspender „Komfort“ ⑦

mit automat. Abrissperforation,
transparent, 32,0 x 37,0 x 22,0 cm (B x H x T)

1 Stück

60941

elektronischer/batteriebetriebener Handtuchrollenspender ⑧

mit Sensor, transparent, 32,0 x 37,0 x 22,0 cm (B x H x T)

1 Stück

60946

Seifenspender



Beschreibung

Spender Kunststoff, 500 ml ①

weiss, passend für Art. 50835-005,
10,2 x 21,6 x 12,9 cm (B x H x T)

6 Stück

60835-00

Seifenspender, 1200 ml ②

weiss, 11,0 x 32,0 x 10,5 cm (B x H x T)

6 Stück

60810-00

Seifenspender aus Edelstahl, 1200 ml ③

gebürstet (matt) mit Sichtfenster und Zylinderschloss,
11,0 x 32,0 x 10,5 cm (B x H x T)

60709-00

Toilettenpapierspender



Beschreibung

Doppelrollenspender ①

für 2 Kleinrollen,
weiss-transparent, 26,0 x 15,0 x 15,0 cm (B x H x T)

6 Stück

60966-00

Spender für Bulk-Pack Toilettenpapier ②

weiss, 15,8 x 30,7 x 13,3 cm (B x H x T)

6 Stück

60974-11

Diverse Waschraumspender

Nicht nur in Gastronomie, Hotellerie, Altenheimen und Krankenhäusern kommen die Handtuch- und Seifenspender aus dem **zetMatic®**-Sortiment der ZVG zum Einsatz. Auch in Waschräumen der Industrie und im Einzelhandel verlässt man sich auf die robusten und bedienfreundlichen Spender. Dank der dezenten Optik helfen sie in nahezu jedem Waschraum bei der Organisation der Hygieneartikel.



Beschreibung	VE	Artikel-Nr.
Falthandtuchspender ① weiss lackiert, Stahlblech, 27,0 x 35,0 x 13,0 cm (B x H x T)	1 Stück	60957-00
Toilettenpapierspender für Gigantrollen ② weiss lackiert, Stahlblech, ø 30,0 cm	1 Stück	60968-00
Spender Kunststoff weiss, mit Schloss und Sichtfenster, einzeln verpackt, 68,0 x 27,0 x 10,8 cm (B x H x T), mit passender Pumpeinheit für HWL 50814-CW5	1 Stück	60835
Spenderbox ③ Kunststoff, weiss, mit Sichtfenster, 36,0 x 27,0 x 38,0 cm (B x H x T)	1 Stück	60941-02

Softflaschenspender

Die Flaschen werden kopfüber in den Spender geschoben. Auf diese Weise fliesst die Creme automatisch zur Öffnung. So kann auf Pumpmechanismen völlig verzichtet werden. Durch leichten Druck auf den Spenderhebel wird die gewünschte Crememenge dosiert freigesetzt.

Das grosse Sichtfenster ermöglicht die eindeutige Identifikation des Produktes inkl. Anwendungsbereich und Zusammensetzung.



Beschreibung	VE	Artikel-Nr.
Softflaschenspender mit grossem Sichtfenster* passend für Softflaschen mit 1 l und 2 l Inhalt, geeignet für die zetClean® -Artikel 50102-020, 50103-020, 50104-020, 50263-010, 50264-010 ca. 12,5 x 29,0 x 13,0 cm (B x H x T)	1 Stück	60203-00

*für Produkte ab Seite 57

★★★★★ Premium Spendersysteme – Edelstahl Linie

In Büro- und Verwaltungsgebäuden, aber auch in der Gastronomie kommen zumeist besonders formschöne Spendersysteme zum Einsatz. Die abschliessbaren Edelstahlgehäuse sind hygienisch, stapazierfähig und vandalismushemmend.

Die schrägen Geräteoberflächen verhindern Müll- oder Zigarettenablage, sodass der Spender immer sauber bleibt. Die schmalen Auflageflächen der Bedienhebel reduzieren zudem die Gefahr der Keimübertragung.



Beschreibung	VE	Artikel-Nr.
Spender für Papierfalthandtücher ① für ca. 250 – 300 Blatt in Standardqualität, Edelstahl, geschliffen, mit Schloss, Sichtfenster	1 Stk.	60723-00
Spender für Papierfalthandtücher ② für ca. 600 – 750 Blatt in Standardqualität, Edelstahl, geschliffen, mit Schloss, Sichtfenster	1 Stk.	60725-00
Spender für Toilettenpapier ③ für zwei Standardrollen, Edelstahl, geschliffen, mit Schloss, Sichtfenster, freie Füllgutwahl	1 Stk.	60752-00
Spender für Toilettenpapier ④ für 4 Rollen, Edelstahl, geschliffen, mit Schloss, mit Sichtfenster	1 Stk.	60754-00
Spender für Papierhandtücher ⑤ mit druckgesteuertem Papiervorschub, für Papierrollen mit Aussenabwicklung. Max. Rollenbreite 200 mm, max. Rollendurchmesser 190 mm, abschliessbares Gehäuse, mit Sichtfenster. 278x396x210 (BxHxT in mm)	1 Stk.	60734-00



Beschreibung	VE	Artikel-Nr.
Edelstahl Spender für Flüssigseifen ① 600 ml, geschliffen, Bedienungshebel aus Edelstahl, Druckbetätigung, mit Schloss, Sichtfenster, herausnehmbarem Nachfüllbehälter	1 Stk.	60707-00
Spender für Flüssigseifen ② 1200 ml, Edelstahl, geschliffen, Bedienungshebel aus Edelstahl, Druckbetätigung, mit Schloss, Sichtfenster, herausnehmbarem Nachfüllbehälter	1 Stk.	60709-00
Spender für Flächendesinfektionsmittel ③ für die feine Zerstäubung, 600 ml, Edelstahl, geschliffen und gebürstet, Bedienungshebel aus Edelstahl, Druckbetätigung, mit Schloss, Sichtfenster, herausnehmbarem Nachfüllbehälter	1 Stk.	60716-00
Hygienebeutelspender für Polybeutel ④ Edelstahl, geschliffen	1 Stk.	60751-02



Beschreibung	VE	Artikel-Nr.
Abfallbox ① 18 l, Edelstahl, geschliffen, selbstschliessende Einwurflappe aus Edelstahl, frei stehend und für Wandmontage	1 Stk.	60741-00
Hygiene-Abfallbox/Lady Box ② 10 l, Edelstahl, geschliffen, Schleusen-Einwurflappe aus Edelstahl, freistehend und für Wandmontage	1 Stk.	60748-00
Abfallbox ③ 50 l, Edelstahl, geschliffen, selbstschliessende Einwurflappe aus Edelstahl, frei stehend und für Wandmontage	1 Stk.	60749-00
Spender für Papierhandtücher mit druckgesteuertem Papiervorschub, für Papierrollen mit Aussenabwicklung. Max. Rollenbreite 200 mm, max. Rollendurchmesser 190 mm, abschliessbares Gehäuse, mit Sichtfenster. 278x396x210 (BxHxT in mm)	1 Stk.	60734-00

Zubehör für den Hygienebereich

Die ZVG Spender für Hygieneartikel fügen sich optimal in nahezu jeden Wasorraum ein. Die praktische und zurückhaltende Gestaltung sorgt für eine klare und gut strukturierte Linie in vielen Hygienebereichen.



Beschreibung	VE	Artikel-Nr.
Gitterkorb aus Metall ① mit Kunststoffbeschichtung, VE = 1 Stück ca. 50 Liter, 36,0 x 61,0 x 26,0 cm (B x H x T)	1 Stück	60805



Hygienebeutelhalter aus Metall (o. Abb.) weiss, 10,0 x 5,5 x 27,0 cm (B x H x T) Halter jeweils einzeln im Folienbeutel lose im Karton	25 Stück	60751
Spender für Hygienebeutel Papier ② weiss, 13,5 x 29,5 x 5,5 cm (B x H x T)	12 Stück	60757
Spender für Hygienebeutel PE ③ weiss, 13,5 x 9,5 x 3,2 cm (B x H x T)	24 Stück	60751
Hygienebeutel (o. Abb.)	1000 Stück (10 x 100)	60750-00

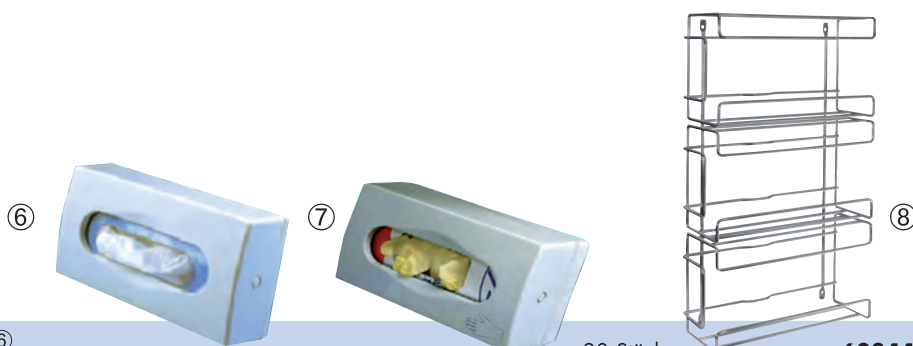

Spender für Kosmetiktücher ⑥ weiss, 100er Box, 27,0 x 14,0 x 7,0 cm (B x H x T)	20 Stück	60844-00
Spender für Kosmetiktücher und Einweghandschuhe ⑦ weiss, 150er Box, 27,0 x 14,0 x 9,0 cm (B x H x T)	12 Stück	60843-00
3-er Halterung für Handschuhboxen ⑧ verchromt, 42,4 x 25,4 x 8,6 cm (L x B x H), mit Befestigungsmaterial, VE = 1 Stück		60094-03

Druckspender-Systeme

Im **zetClean**®-Sortiment gibt es individuelle Spender für die verschiedenen Handwaschpasten und -cremes. In Verbindung mit dem passenden Wandhalter bietet sich so eine ökonomische und formschöne Art der Seifenabgabe. Ein einmaliger Hub auf den Spenderkopf reicht für den Waschvorgang. Die Spender aus robustem Kunststoffmaterial sind einfach zu befüllen, leicht zu reinigen und so dauerhaft einsatzbereit. Auf Wunsch ist die Dosierpumpe auch mit Kanisterverschluss lieferbar, um etwaigem Missbrauch vorzubeugen.



Beschreibung	Inhalt	VE	Artikel-Nr.
Dosierpumpe für Handreinigungscremes* ① Dosierpumpe aus Plastik für den rauen Umgang in Industrie und Handwerk. Die Pumpe lässt sich leicht zerlegen und reinigen. In Verbindung mit der Edelstahlwandhalterung hat man für geringe Anschaffungskosten ein ordentliches und langlebiges Dosiersystem. <ul style="list-style-type: none"> • preiswerte stabile Alternative zu anderen Spendersystemen • für 1-/2,5-Liter-Flasche • auch mit Kanisterverschlüssen lieferbar 	für 1-/2,5 l Flasche	1 Stück	60115
Wandhalterungen für Handreinigungscremeflaschen* ② Wandhalterung aus Edelstahl. <ul style="list-style-type: none"> • unverwüstlich • leicht zu säubern • mit Schrauben und Dübeln im Lieferumfang 	für 1 l Gebinde	1 Stück	60116-00
	für 2,5 l Gebinde	1 Stück	60114-00
Dosierpumpe aus Edelstahl für die 3-Liter-Kanne* ③	für 3 l Gebinde	1 Stück	60117-01
Dosierpumpe mit Wandhalterung für die 3-Liter-Kanne* ③+④ passender Wandhalter, Edelstahl	für 3 l Gebinde	1 Stück 1 Stück	60117-00 60117-02
Dosierpumpe mit Halter ⑤ passend für die 4-Liter-Kanne Industrie-Handwaschcreme Art. 50210-045		1 Stück	60817
Wandhalterungen für HR Orange Premium 3L Mobil ⑥ Wandhalterung aus Edelstahl.	für 3 l Gebinde	1 Stück	60088-00

*für Produkte ab Seite 53

Bodenständer und Wandhalter

Die Putztuchrollenhalter aus dem **zetMatic®**-Sortiment kommen immer dann zum Einsatz, wenn am Arbeitsplatz ein Reinigungstuch schnell zur Hand sein muss ... weil gerade Öl tropft oder ein frischer Farbkleck aufgewischt werden muss. Durch die Anbringung eines Putztuchrollenhalters ist das Tuch immer griffbereit und kann problemlos einzeln entnommen werden.

Es entfallen Suchereien und lange Wege, die Arbeit wird kaum unterbrochen und somit noch effektiver. Putztuchrollenhalter gibt es im ZVG-Sortiment als Bodenständer und für die Wandmontage.



Beschreibung	VE	Artikel-Nr.
Bodenständer ① bis 34 cm Rollenbreite	1 Stück	60953-00
Bodenständer ② mit Abfallsackhalterung, bis 42 cm Rollenbreite	1 Stück	60955-00



Wandhalter ③ mit Abfallsackhalterung, bis 42 cm Rollenbreite	1 Stück	60961-00
Wandhalter ④ bis 34 cm Rollenbreite	1 Stück	60959-00

Wegbeschreibung ZVG Niederbipp

aus Richtung Basel/Zürich kommend

- Autobahn A1 Richtung Bern
- Ausfahrt Oensingen
- in Ausfahrt rechts halten
- oben links abbiegen auf Werkhofstrasse
in Richtung Industriegebiet Oensingen
- in der folgenden Linkskurve geradeaus weiterfahren
- nach ca. 600 m liegt das ZVG-Gelände auf der rechten Seite

Von den Flughäfen Zürich und Basel aus ist der Bahnhof Oensingen direkt zu erreichen. Von dort sind es noch etwa 5 Taximinuten bis zum Fenchackerweg.

ZVG

Zellstoff-Verarbeitung AG

Fenchackerweg 2-4
CH-4704 Niederbipp

Tel.: +41 (0)62 396 44 77

Fax: +41 (0)62 396 44 78

info@zvg.ch · www.zvg.ch

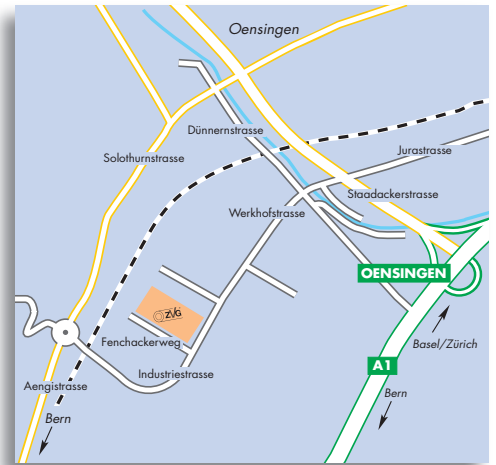

Direkt ab Lager

ZVG beliefert ganz Europa mit hochwertigen Produkten rund um Arbeitsschutz und Hygiene. Diese können Sie über Ihren Fachhändler beziehen oder sich von der ZVG liefern lassen.

Es besteht aber auch die Möglichkeit, uns in Niederbipp zu besuchen. In unserem Shop finden Sie Produkte aus allen Sortimentsbereichen, die wir gerne auch vor Ort abverkaufen.

Auf Anfrage teilen wir Ihnen mit, in welcher Auflage der von Ihnen gewünschte Artikel abholbereit vorliegt.

Öffnungszeiten ZVG-Shop

Mo: 12.30 – 16.30 Uhr,

Di-Do: 09.00 – 12.00 Uhr und 12.30 – 16.30 Uhr,

Fr: 09.00 – 12.00 Uhr und 12.30 – 16.00 Uhr

Tel.: +41 (0)62 388 04 08 · Mail: info@zvg.ch



Wegbeschreibung ZVG Leopoldsdorf

aus Richtung Wien kommend

- Wiener Aussenring (S1) bis zur Ausfahrt 7 Richtung Leopoldsdorf
- Nach 1,4 km rechts abbiegen
- Im Kreisverkehr die zweite Ausfahrt nehmen
- Nach 200 m rechts in die Ottogasse einbiegen

ZVG

Zellstoff Vertriebs GesmbH International Branch

Ottogasse 1

A - 2333 Leopoldsdorf bei Wien

Tel.: +43 (0) 2235 42 939 0

Fax: +43 (0) 2235 42 939 28

info@zvg-international.com • www.zvg-international.com



Wegbeschreibung ZVG Suchohrdly

aus Richtung Prag (Praha) kommend

- Schnellstrasse D1 (E50) Richtung Brünn (Brno)
- Ausfahrt Jihlava (112)
- rechts auf E59 Richtung Jihlava
- ca. 80 km auf der E59 bis Ortsmitte Znojmo
- links auf Rooseveltova (K412) Richtung Suchohrdly
- nach ca. 1000 m links auf Znojemská (K413) bis Ortsmitte Suchohrdly
- nach Hauptkreuzung rechts in Pálavská
- nach wenigen Metern ist ZVG erreicht

aus Richtung Wien kommend

- Autobahn A22 bis Autobahndende
- weiter auf E59 Richtung Hollabrunn und über Güntersdorf und Jetzelsdorf bis zur tschechischen Grenze
- weiter auf E59 bis Ortsmitte Znojmo
- links auf Rooseveltova (K412) Richtung Suchohrdly
- nach ca. 1000 m links auf Znojemská (K413) bis Ortsmitte Suchohrdly
- nach Hauptkreuzung rechts in Pálavská
- nach wenigen Metern ist ZVG erreicht

aus Richtung Brünn (Brno) kommend

- Landstrasse 52 (E461) Richtung Süden
- in Pohorelice auf Kreisstrasse 53 Richtung Znojmo
- ca. 10 km nach Lechovice rechts auf 408 bis Ortsmitte Suchohrdly
- an Hauptkreuzung links auf Znojemská (K413)
- direkt rechts in Pálavská
- nach wenigen Metern ist ZVG erreicht



ZVG

Zellstoff-Verarbeitung AG organizační složka

Pálavská 319

CZ-66902 Suchohrdly

Tel.: +42 0515 221 508

Fax: +42 0515 221 709

info@zvg.cz • www.zvg.cz

ZVG – Allgemeine Verkaufs- und Lieferbedingungen

Verkaufs- und Lieferbedingungen für die Schweiz

Lieferungen oder Abholungen erfolgen ausschliesslich aufgrund unten stehender Bedingungen, deren Inhalt bei Auftragserteilung und im Besonderen mit der Annahme unserer Offerten, Auftragsbestätigungen, Fakturen als anerkannt gilt. Sondervereinbarungen bedürfen einer schriftlichen Form.

Preise

Unsere Preise verstehen sich exkl. MwSt. ab Lager Niederbipp. Preis- und Sortimentsänderungen bleiben ausdrücklich vorbehalten. Bestellungen werden ohne Rückfrage zu den gültigen Tagespreisen ausgeliefert. Unsere Preise gelten in CHF.

Gültigkeit

Diese allgemeinen Verkaufs- und Lieferbedingungen sind ab sofort gültig. Alle älteren Bedingungen verlieren somit ihre Gültigkeit.

Mengen

Die Mindestmenge pro Sorte beträgt eine Originalverpackung. Bei grösseren Mengen oder Jahresabschlüssen fragen Sie uns bitte unverbindlich an.

Zahlungen

Die Fakturen sind spätestens innert 30 Tagen netto ab Fakturdatum zahlbar. Wir behalten uns das Recht vor, für verspätete Zahlungen einen Verzugszins nebst Spesen in Anrechnung zu bringen. Im Falle des Verzugs leiten wir den Rechtsweg ein.

Versand, Fracht, Porto, Verpackung

Generell gilt Abholung. Für Fremdtransporte und Postsendungen gelten die folgenden Tarife:

- bei Versand per Post: pauschal CHF 18.– pro Paket
- bei Versand auf Palette: pauschal CHF 52.– pro Palette
- ab Warenwert CHF 500.– franko ganze Schweiz (Talstation)

Die ZVG AG garantiert eine transportgerechte Verpackung. Die Gefahr geht auch bei frachtfreier Lieferung mit dem Verlassen des Lagers auf den Besteller über.

Lieferfrist

Kundenbestellungen, die bis 11.00 Uhr bei uns eintreffen, können am selben Tag noch spediert werden, sofern es sich um Lagermaterial handelt. Für Nicht-Lagerprodukte gilt eine Beschaffungszeit von mindestens 5 bis 14 Arbeitstagen. Der Zwischenverkauf bleibt ausdrücklich vorbehalten.

Rechnungen

Unsere Materiallieferungen werden täglich fakturiert. Bei einem Nettofaktorwert unter CHF 200.– müssen wir Ihnen einen Kleinmengenzuschlag von CHF 30.– belasten.

Reklamationen

Sollten Beanstandungen auftreten, müssen uns diese innert 8 Tagen nach Erhalt der Ware schriftlich mitgeteilt werden. Weiter gehende Ansprüche stehen dem Besteller nicht zu.

Retouren

Retouren werden nur nach vorheriger Vereinbarung und in Originalverpackung entgegengenommen. Nicht-Lagerprodukte werden nicht zurückgenommen. Bei Retouren von falsch oder zu viel bestelltem Material berechnen wir 10 % des Warenwerts, mindestens jedoch CHF 25.– für unsere Umtriebe. Die Transportkosten der Rücknahme werden ebenfalls belastet.

Tausch der Paletten

Paletten werden nur in gutem Zustand gemäss SBB-Norm zurückgenommen. Schadhafte Paletten sowie nicht retournierte bzw. nicht getauschte Paletten fakturieren wir zum Selbstkostenpreis.

Bemusterung

Gegen eine entsprechende Anfrage senden wir Ihnen gerne Muster und ausführliche Produktinformationen.

Eigentumsvorbehalt

Gelieferte Ware bleibt bis zur endgültigen Zahlung der Rechnungssumme im Eigentum der ZVG AG.

Gerichtsstand

Auf das Vertragsverhältnis gilt das schweizerische Recht. Gerichtsstand ist Aarwangen (Bern).

ZVG AG

ZVG – Allgemeine Verkaufs- und Lieferbedingungen

Verkaufs- und Lieferbedingungen für Österreich

Lieferungen oder Abholungen erfolgen ausschließlich aufgrund untenstehender Bedingungen, deren Inhalt bei Auftragserteilung und im Besonderen mit der Annahme unserer Offerten, Auftragsbestätigungen, Fakturen als anerkannt gilt. Sondervereinbarungen bedürfen einer schriftlichen Form.

Preise

Unsere Preise verstehen sich excl. MwSt. ab Lager Leopoldsdorf. Preis- und Sortimentsänderungen bleiben ausdrücklich vorbehalten. Bestellungen werden ohne Rückfrage zu den gültigen Tagespreisen ausgeliefert. Unsere Preise gelten in EUR.

Gültigkeit

Diese allgemeinen Verkaufs- und Lieferbedingungen sind ab sofort gültig. Alle älteren Bedingungen verlieren somit ihre Gültigkeit.

Mengen

Die Mindestmenge pro Sorte beträgt eine Originalverpackung. Bei größeren Mengen oder Jahresabschlüssen fragen Sie uns bitte unverbindlich an.

Zahlungen

Die Fakturen sind spätestens innert 30 Tagen netto ab Fakturdatum zahlbar. Wir behalten uns das Recht vor, für verspätete Zahlungen einen Verzugszins nebst Spesen in Anrechnung zu bringen. Im Falle des Verzuges leiten wir den Rechtsweg ein.

Versand, Fracht, Porto, Verpackung

Generell gilt Abholung. Für Fremtransporte und Postsendungen unterbreiten wir gerne ein entsprechendes Angebot.

Die ZVG GesmbH garantiert eine transportgerechte Verpackung. Die Gefahr geht auch bei frachtfreier Lieferung mit dem Verlassen des Lagers auf den Besteller über.

Lieferfrist

Kundenbestellungen, die bis 11.00 Uhr bei uns eintreffen, können am selben Tag noch speditiert werden, sofern es sich um Lagermaterial handelt. Für Nicht-Lagerprodukte gilt eine Beschaffungszeit von mindestens 5 bis 14 Arbeitstagen. Der Zwischenverkauf bleibt ausdrücklich vorbehalten.

Rechnungen

Unsere Materiallieferungen werden täglich fakturiert. Bei einem Nettofaktorwert unter EUR 125,- müssen wir Ihnen einen Kleinmengenzuschlag von EUR 19,- belasten. Offene Forderungen werden nach Frist zur Abwicklung an die Firma Akzeptia Inkasso Ges.m.b.H, Sironastrasse 3, A-5071 Wals bei Salzburg gegeben.

Reklamationen

Sollten Beanstandungen auftreten, müssen uns diese innert 8 Tagen nach Erhalt der Ware schriftlich mitgeteilt werden. Weitergehende Ansprüche stehen dem Besteller nicht zu.

Retouren

Retouren werden nur nach vorheriger Vereinbarung und in Originalverpackung entgegengenommen. Nicht-Lagerprodukte werden nicht zurückgenommen.

Bei Retouren von falsch oder zu viel bestelltem Material berechnen wir 10 % des Warenwertes, mindestens jedoch EUR 15.- für unseren Umtrieb.

Die Transportkosten der Rücknahme werden ebenfalls belastet.

Tausch der Paletten

Paletten werden nur in gutem Zustand gemäß SBB-Norm zurückgenommen. Schadhafte Paletten sowie nicht retournierte bzw. nicht getauschte Paletten fakturieren wir zum Selbstkostenpreis.

Bemusterung

Gegen eine entsprechende Anfrage senden wir Ihnen gerne Muster und ausführliche Produktinformationen.

Gerichtsstand

Auf das Vertragsverhältnis gilt das schweizerische Recht. Gerichtsstand ist Korneuburg.

Stichwortverzeichnis

A-B

Abdeckvliese	33
Abfallbox	75
Alkoholreiner AR blau	52
Allzweck-Neutralreiner ANR	52
Allzweckreiner AZ citro	52
Anti-Ermüdungsmatte	36
Atemschutzmasken, Standard-Programm	23
Atemschutzmasken, Standard plus-Programm	24
Atemschutzmasken, Komfort-Programm	24
BC Sept® Flächendesinfektion	62
Boden- und Grundreiner	54
Bodenseife BS flüssig	54
Bodenständer für Putztuchrollen ..	78

C-E

Chemikalienschutzkleidung	7
Chem Max 1-3	12-13
Dosierpumpe für Handreinigungscremes	77
Doppelrollenspender	72
Dosierpumpe mit Wandhalterung ..	77
Dosierpumpe aus Edelstahl	77
Dosierpumpe mit Halter	77
Edelstahl Spendersysteme	74
Einmalschürzen	20
Einweg-Vlieshauben	22
Einweg-Handschuhe	21
Einweg-Hosen	18-19
Einweg-Jacken	18-19
Einweg-Kapuzen	19, 22
Einweg-Kittel	19, 20
Einweg-Lätzchen für Erwachsene	69
Einweg-Masken	23-24
Einweg-Mundschutz	22
Einweg-Nässeschutzservietten	68
Einweg-Schürzen	20
Einweg-Schutzanzüge/Overalls ..	8-15
Einweg-Schutzlaken	69
Einweg-Schutzunterlagen	68
Einweg-Überziehschuhe	19
Einweg-Waschhandschuhe	69
Entkalker	51

F-G

Faltheadtücher	44-45
Faltheadtüchspender	72-74
Feinstaubfiltermasken FFP1, FFP2, FFP3	23-24
Feinsteinzeugreiner FSR	54
Feuchte Reinigungstücher	31
Flächendesinfektionsmittel	62
Flüssigseife	60-61
Fussbodenbeschichtung FB	55
Gigant-Toilettenpapier	48
Gigantrollenspender	73
Gitterkorb	76
Glanzwischpflege GWP	54
Glasureinerer GL	52

H

Halterung für Handschuhboxen ..	76
Handreiner HR flüssig	58
Handreiner HR Orange	58
Handreinigungscreme HR Racing basic	57
Handreinigungscreme HR Racing extra	57
Handreinigungsgele HRG Yellow ..	58
Handschuhe	21
Handspülmittel HS Citro	50
Handwaschcreme HW Industrie ..	58
Handwaschlotion	60
Handwaschlotion HWL Apfel	61
Handwaschlotion HWL Premium ..	60

Handwaschlotion HWL DES	61
Handwaschlotion HWL Neutral	61
Handwaschlotion HWL Öko	60
Handwaschpaste HWP Lavo sandfrei	59
Handwaschpaste HWP Lavo fresh sandfrei	59
Handtuchrollen	46-47
Handtuchrollenspender	72
Hauben	22
Haushaltsrollen	42, 46
Hautpflegecreme Multisoft® Cura	59
Hautschutzcreme Multisoft® Protect Flexi	56
Hosen	18
Hygiene-Abfallbox	75
Hygienebeutel	76
Hygienebeutelhalter	76
Hygienebeutelspender	75
Hygienetücher	39, 45, 65

I-L

Infektionsschutz-Set	17
Intensivreiner IR Turbo	53
Intensivreiner PRO-750	53
Jacken	18-19
Kalklöser KL flüssig	51
Kapuzen	19, 22
Kittel	19, 20
Klarspüler KS sauer	50
Kleinrollen, Toilettenpapier	48
Kombispender für Handtücher, Rolle	72
Kosmetiktücher	39, 45, 65
Krankentransportunterlage	68
Küchenreiner KRA alkalisch	50
Küchenrolle Multiclean® Home & Hobby	47
Labortücher	39, 45, 65
Ladybox	75
Lappen	32
Latexhandschuhe	21
Lätzchen für Erwachsene	69
Linoleum-Grundreiner LG	54
Liegenabdeckungsrollen	66-67
Liegenabdeckungsrollenhalter	67
Logo-Matten	35

M

Malerjacken	18, 19
Maschinenspülmittel MS Tabs	50
Mehrwegtücher	29
Mehrwegtücher	70
Mikrofasertücher	34
monotex® Einweg-Schutzanzüge/Overalls ..	11
Multiclean® Home & Hobby Küchenrolle	47
Multiclean® plus Putztuchrolle	26
Multiclean® blaue Rolle	26
Multi-Effekt-Matte	36
Multisoft® Air Zellvliesstücher ..	28, 70
Multisoft® Cell Polier- und Reinigungstuchrollen	28
Multisoft® Cura Hautpflegecreme ..	59
Multisoft® Protect Flexi Hautschutzcreme	56
Multisoft® Trikot Poliviessrollen ..	28
Multisoft® Trikot Poliviessrollen im Spenderkarton	28
Multitex® extra Polier- und Reinigungstücher ..	30, 40
Multitex® Mehrzwecktücher	70
Multitex® extra Polier- und Reinigungstuchrolle ..	39
Multitex® feuchte Reinigungstücher im Wiper Bowl® Spendereimer ..	31
Multitex® Wipes Standard Rolle	40, 65

Multitex® Wipes Premium Rolle	65
Multitex® z 47 Putztücher	30
Multitex® z 47 Putztuchrollen	30
Multizell® Mehrzwecktuch	70
Mundschutz	22
Multitex® Reinigungstücher ..	29, 70
Multitex® Reinigungstücher im Spenderkarton	29, 70
Multitex® Reinigungstuchrollen ..	29
Multitex® soft Polier- und Reinigungstücher	29, 39
Multitex® soft Polier- und Reinigungs- tücher im Spenderkarton	29, 40
Multitex® soft Polier- und Reinigungstuchrollen	29, 39
Multitex® strong Reinigungstücher ..	29
Multitex® zeitPutz® Mobil	29

N-P

Nassbereichsmatte	36
Nässeschutzrollen	69
Nässeschutzservietten	68
Nasswischtücher	30, 41
Nasswischtuchrollen	30, 41
Neutralreiner	52
Nitrilhandschuhe	21
Ölsaugtücher	33
Ölsaugtuchrollen	33
Orangenöltreiner	53
Overalls	7-15
paint-tex® plus Einweg- Schutzanzüge/Overalls	10
Papierhandtücher von der Rolle	42
PE-Einmalschürze	20
Personenschutzbekleidung	7
Polier- und Reinigungstücher	29
Polier- und Reinigungs- tuchrollen	28-29
Poliervliesrollen	28
Polystar® Feuchte Reinigungstücher im Wiper Bowl® Spendereimer ..	31
Polystar® Nasswischtücher	30
Polystar® Nasswischtuchrolle	30
Praktitex Mikrofasertücher	34
Putzlappen	32
Putztücher	26-32
Putztuchrollen	26-27
Putztuchrolle comfort	27
Putztuchrolle maxi premium 3 27, 41	
Putztuchrollen „Die blaue Rolle“ ..	26
Putztuchrollenhalter	78
Putztuchrollenständer	78
Pyrolon XT	14
Pyrolon crfr	15

R-S

Reifenschutz	19
Reinigungstücher	28, 31
Reinigungstuchrollen	29
Roboterschutzhüllen	16
Rollenhandtücher	42
Sanitärreiner SR fresh	55
Sanitärreiner Citro	55
Saugtücher	33
Saugtuchrolle	33
Schmutzfangmatten	35-36
Schürzen	20
Schutzlaken	69
Schutzunterlagen	68
secutex® pro 5/6 Einweg-Schutzanzüge	9
secutex® SL Einweg-Schutzanzüge	9
Seifenspender	72, 75
Servietten	38
Soffflaschenspender	73
Sonderanfertigungen	16

Spenderreimer Wiper Bowl® Safe & Clean	64-65
Spülmittel	50
Steinreiner AM	51
Stiller Diener	35
Spender Kunststoff	73
Spenderbox	73
Spender für Hygienebeutel ..	75, 76
Spender für Flächendesinfektionsmittel	75
Spender für Kosmetiktücher	76
Spender für Kosmetiktücher und Einweghandschuhe	76
Spender für Papierhandtücher ..	74, 75
Spezialschmutzfangmatte	36

T-U

Tischdecken	38
Toilettenpapier, Bulk Pack	48
Toilettenpapier, Tissue	48
Toilettenpapierspender	72-74
tritex® pro weiss/blau Einweg- Schutzanzüge/Overalls	10-11
Überziehschuhe PE	19
Überziehschuhe Z 50	19
Unisan® Care Lätzchen für Erwachsene	69
Unisan® Comfort Plus Schutzlaken	69
Unisan® Deluxe Waschhandschuh	69
Unisan® Vlieswaschhandschuh	69
Unisan® Economy Schutzunterlagen	68
Unisan® Standard Schutzunterlagen	68
Unisan® Krankentransportunterlagen	68
Unisan® Nässeschutzrollen	69
Unisan® Protect Nässeschutzserviette	68
Unisan® Universal-Saugtücher	33
Universal-Saugtuchrolle	33
Universalreiner Orangenöl	53
Unterhaltsreiner	55

V-Z

Vlies-Überziehschuhe	19
Vlies-Waschhandschuhe	69
Vlieshauben	22
Vlieskittel	20
Vliestücher	32
Vliestuchrolle	40, 65
Vlies-Mundschutz	22
Vlies-Allzwecktücher	32
Wachs- und Polymerlöser WP basic	54
WC-Papier Comfort	48
Wandhalter für Putztuchrollen ..	78
Wandhalterung für Handreinigungscremeflaschen	77
Wandhalterung für HR Orange Premium 3L Mobil	77
Wandhalterung für Wiper Bowl® Safe & Clean Spendereimer	65
Waschhandschuhe	69
Waschraumpspender	73
Weisse Putztuchrollen	27
Wiper Bowl® Multitex® Feuchte Reinigungstücher im Spenderreimer ..	31
Wiper Bowl® Polystar® Feuchte Reinigungstücher im Spenderreimer ..	31
Wiper Bowl® Safe & Clean Spenderreimer	40, 64, 65
Wischwachs WW	55
zeitBox®	39, 45, 65
zeitPutz® Mobil	29



zetDress® **zetMask®** **zetPutz®** **zetSorb®** **zetForm®** **zetRoll®**
Einweg-Schutzkleidung Einweg-Atemschutzmasken Putztücher/Putzrollen Ölsaugtücher Falthanduch-Systeme Handuchrollen-Systeme

zetGigant® **zetClean®** **zetMedica®** **zetMatic®** **zetZubehör** **zetGastro**
Toilettenhygiene Reinigungs- und Pflegemittel Ärzte- und Spitalbedarf Spendersysteme Reinigungszubehör/Matten Servietten und mehr



ZVG
Zellstoffverarbeitung AG
Fenchackerweg 2-4
CH-4704 Niederbipp
info@zvg.ch
www.zvg.ch

ZVG
Zellstoff Vertriebs GesmbH
International Branch
Ottogasse 1
A-2333 Leopoldsdorf
info@zvg-international.com
www.zvg-international.com

ZVG
Zellstoff-Verarbeitung AG
organizační složka
Pálavská 319
CZ-66902 Suchohrdly
info@zvg.cz
www.zvg.cz